



**USER'S MANUAL**  
*MANUEL DE L'UTILISATEUR*  
*MANUAL DEL USUARIO*

**LD-2240**



1	<b>IMPORTANT INFORMATION</b>		2
2	<b>HOW TO INSTALL THE STAND</b>		4
3	<b>PREFACE</b>		5
4	<b>SAFETY PRECAUTIONS</b>		5
5	<b>CARTON CONTENTS</b>		7
6	<b>OVERVIEW</b>		8
7	<b>INSTALLATION</b>	Power Cord Connection	9
		Antenna Connection	9
		AV Connection	10
		YPbPr(component) Connection	10
		VGA(PC) Connection	11
		COAX Connection	11
		HDMI Connection	12
		Service Port Function	12
8	<b>REMOTE CONTROL</b>	Remote control instructions in TV mode	13
		Remote control setup	14
9	<b>MENU OPERATION</b>	Setup Wizard	15
		Select Input Source	17
		Basic Operation	17
		Picture Menu	18
		Sound Menu	21
		Channel Menu	23
		Parental Control	25
		Setup Menu	28
		Other Menu	31
		Picture Menu	32
10	<b>TROUBLESHOOTING</b>		35
11	<b>SPECIFICATIONS</b>		36

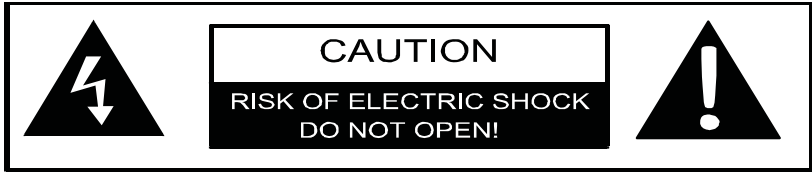

The lightning flash with arrowhead symbol, within an equilateral triangle, is intended to alert the user to the presence of un-insulated dangerous voltage within the products enclosure that may be of sufficient magnitude to constitute a risk of electric to persons.



The exclamation point within an equilateral triangle is intended to alert the user to the presence of important operating and maintenance (servicing) instructions in the literature accompanying the appliance.

**CAUTION:** USE OF ANY CONTROLS, ADJUSTMENTS, OR PROCEDURES OTHER THAN THOSE SPECIFIED HEREIN MAY RESULT IN HAZARDOUS RADIATION EXPOSURE.

**CAUTION:** These servicing instructions are for use by qualified service personnel only. To reduce the risk of electric shock, do not perform any servicing other than that contained in the operating instructions unless you are qualified to do so.

Refer to service manual for servicing instructions.

**ENERGY STAR® :**

This Westinghouse product has earned the Energy Star® for meeting U.S. Federal energy efficiency guidelines as set by the Department of Energy and Environmental Protection agency. The Energy Star® program exists to provide energy saving guidelines and help promote energy efficient products and practices. Changes to certain features, settings and functions of this TV can change and/or increase its power consumption. Depending on how settings are changed, power consumption may exceed the limits required for Energy Star® qualification. This Westinghouse TV will operate at optimal energy efficiency in “Home” mode.

## Important Safety Instructions

Note:

1. Read these instructions.
2. Keep these instructions.
3. Heed all warnings.
4. Follow all instructions.
5. Do not use near water.
6. Clean only with dry cloth.
7. Do not block any ventilation openings. Install in accordance with the manufacturer's instructions.
8. Do not install near any heat sources such as radiators, heat registers, stoves, or other apparatus (including amplifiers) that produce heat.
9. Do not defeat the safety purpose of the polarized or grounding-type plug. A polarized plug has two blades with one wider than the other. A grounding type plug has two blades and a third grounding prong. The wide blade or the third prong are provided for your safety. If the provided plug does not fit into your outlet, consult an electrician for replacement of the obsolete outlet.



10. Protect the power cord from being walked on or pinched particularly at plugs, convenience receptacles, and the point where they exit from the apparatus.
11. Only use attachments / accessories specified by the manufacturer.
12. Use only with the cart, stand, tripod, bracket, or table specified by the manufacturer, or sold with the apparatus. When a cart is used, use caution when moving the cart / apparatus combination to avoid injury from tip-over.



13. Explanation of symbol, marking, signal lamp or similar means indicate that apparatus is completely disconnected from the mains. This equipment is a Class II or double insulated electrical appliance. It has been designed in such a way that it does not require a safety connection to electrical earth.



14. Unplug this apparatus during lightning storms or when unused for long periods of time.
15. Refer all servicing to qualified service personnel. Servicing is required when the apparatus has been damaged in any way, such as power-supply cord or plug is damaged, liquid has been spilled or objects have fallen into the apparatus, the apparatus has been exposed to rain or moisture, does not operate normally, or has been dropped.
16. Apparatus shall not be exposed to dripping or splashing and that no objects filled with liquids, such as vases, shall be placed on the apparatus.
17. WARNING: To reduce the risk of fire or electric shock, do not expose this apparatus to rain or moisture.
18. Mains plug or appliance coupler is used as the disconnect device, shall be readily operable.

**Hg** LAMP(S) INSIDE THIS PRODUCT CONTAIN MERCURY AND MUST BE RECYCLED OR DISPOSED OF ACCORDING TO LOCAL, STATE OR FEDERAL LAWS.

19. WARNING: The battery (battery or batteries or battery pack) shall not be exposed to excessive heat such as sunshine, fire or the like.

# How to install the stand!

Follow instructions below to install the base of the TV, reverse the instructions to remove the base.

1. Fix the base cover to the fixed-ring base as image 1;

image 1

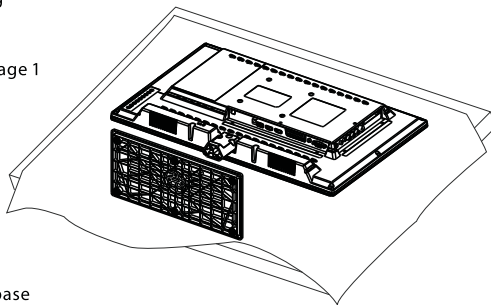

2. Fix the base cover to fixed-ring base with the screws.

image 2

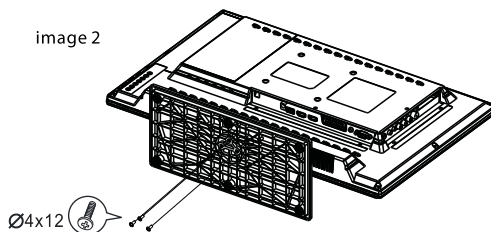
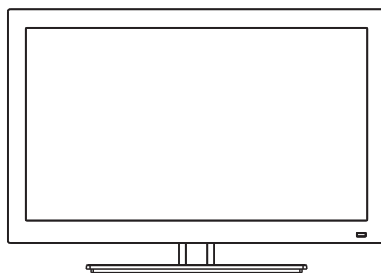

image 3



### 3. PREFACE

Thank you for buying this TV! Please read this manual thoroughly before operating the TV. Make sure the TV was not damaged in transit. If the TV is damaged, do not install it and contact the Westinghouse Customer Service.

### 4. SAFETY PRECAUTIONS



Put the TV on a stable surface.



Do not place any material on the TV.

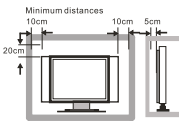

Do not use the TV with fixtures other than those provided or suggested by the manufacturer.



Do not block or cover the ventilation openings on the TV. If you have a wall mount, check that it is steady.



Power cord and cables must be properly routed and protected to prevent people from stepping on them and causing the TV to fall.

## SAFETY PRECAUTIONS

---

English

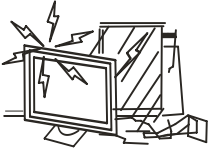

Keep the TV dry and away from humidity.

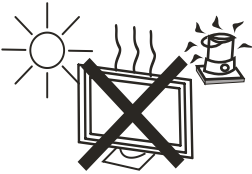

Keep the TV away from heat sources.



Unplug the TV before cleaning it. Do not use solvent or liquid to clean the TV.

Only clean the TV with a soft and dry cloth.

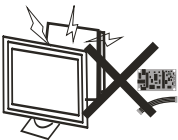

In case of troubleshooting, do not use spare parts other than those suggested by the manufacturer. Using inadequate spare parts can lead to electric shocks, short-circuits, fire or other incidents.



Unplug the TV during lightning storms or when unused for long periods of time.

## 5. CARTON CONTENTS

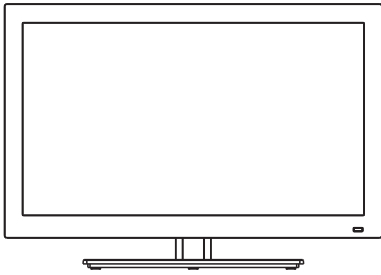

**LED TV SET**



**Remote Control**

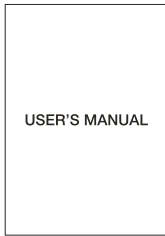

**USER'S MANUAL**

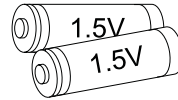

**AAA Batteries**

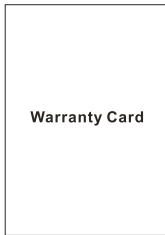

**Warranty Card**

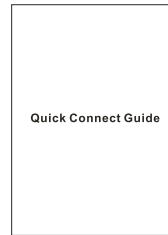



**Quick Connect Guide**

## 6. OVERVIEW

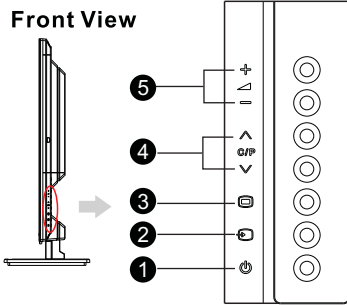
### Front View



1. Press “” button to turn the TV on or off.
2. Press “” to select the input source.
3. Press “” to bring up the main menu on the screen.
4. Press “C/P $\wedge$ ” or “C/P $\vee$ ” to scan through channels.
5. Press “ $\triangle$ +” or “ $\triangle$ -” to increase or decrease the volume.
6. REMOTE SENSOR: infrared sensor for the remote control.  
POWER INDICATOR: Blue when TV is powered on.  
Red when TV is powered off.

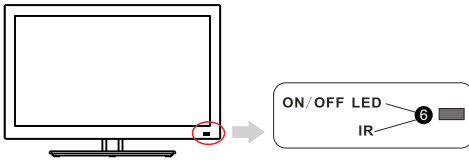

### Back View and Control Connections

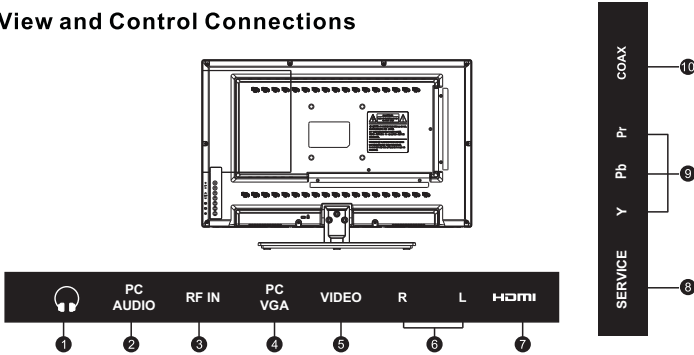

Name	Function Description
①  <b>EARPHONE</b>	Connect to the audio equipment.
② <b>PC AUDIO</b>	Connect the audio output jack of PC.
③ <b>RF IN</b>	Connect the antenna.
④ <b>PC VGA</b>	Connect to the PC-RGB output to jack of PC.
⑤ <b>VIDEO</b>	Connect the video output.
⑥ <b>R/L</b>	Connect to equipment with video output.
⑦ <b>HDMI</b>	Connect to the HDMI output.
⑧ <b>SERVICE</b>	USB port for factory use only.
⑨ <b>YPbPr</b>	Connect the YPbPr output.
⑩ <b>COAX</b>	Connect the COAX receiver.

## 7. INSTALLATION

### Power Cord Connection

- Connect the power cord into AC Power Source.

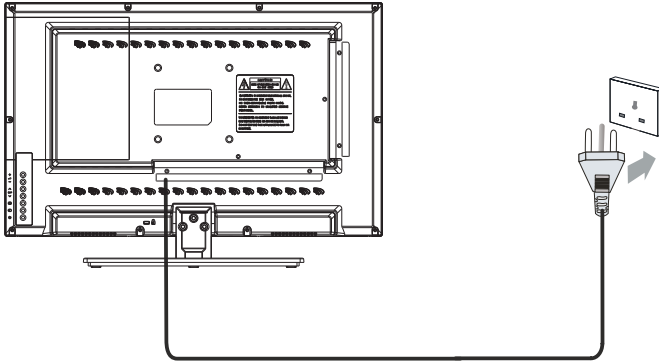

English

### Antenna Connection

To ensure good picture and sound, TV antenna system needs to be installed. The antenna system as shown can be sourced from TV equipment shops, which will provide service for correct installation and connection. After installation, insert the 75-ohm antenna plug into the antenna jack as shown.

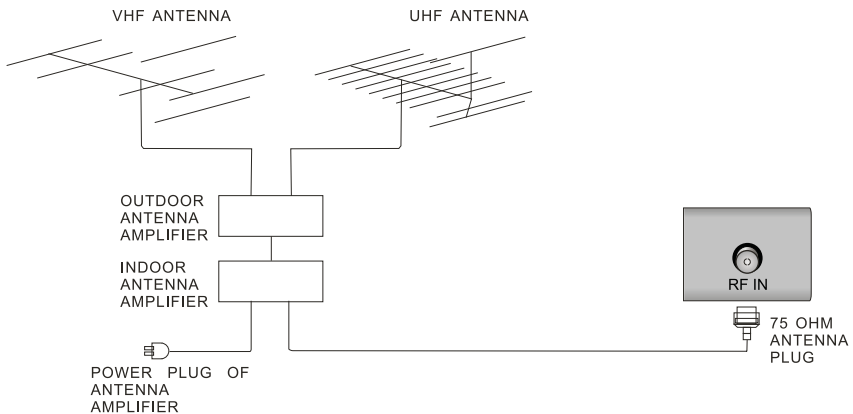

## AV Connection

Connect the VIDEO and AUDIO output jack of a DVD or VCR to the AV jacks on the set using a RCA cable. Match the jack colors: Video is yellow, Audio left is white, and Audio right is red. Select the AV input source using the INPUT button on the remote control.

TV Back

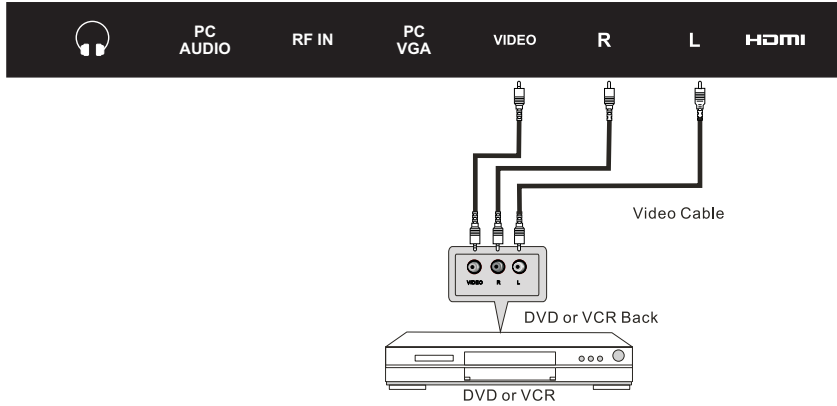

## YPbPr(Component) Connection

Connect the YPbPr output of a DVD or VCR to the YPbPr input on the TV. The picture quality is improved compared to connecting a regular VCR to the video input. Connect the Audio output of a DVD or VCR to the Audio input jacks on the set using a RCA cable. Match the jacks colors: Y is green, Pb is blue, Pr is red, Audio left is white and Audio right in red. Select component input source using the INPUT button on the remote control.

Match the jacks colors: Y is green, Pb is blue, Pr is red, Audio left is white and Audio right in red. Select component input source using the INPUT button on the remote control.

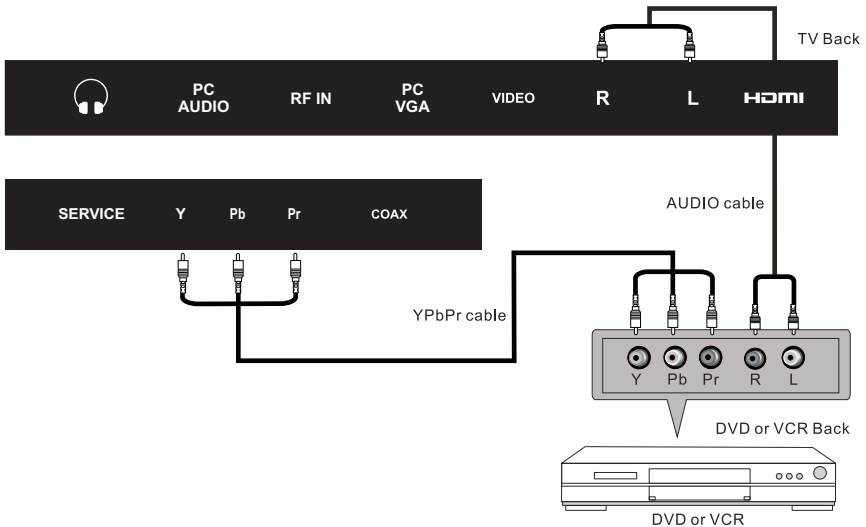



## VGA(PC) Connection

Connect the RGB output of a PC to the VGA(PC) jack on the TV. Connect the AUDIO output of a PC to the PC AUDIO jack on the TV. Select the PC input source with the INPUT button on the remote control.

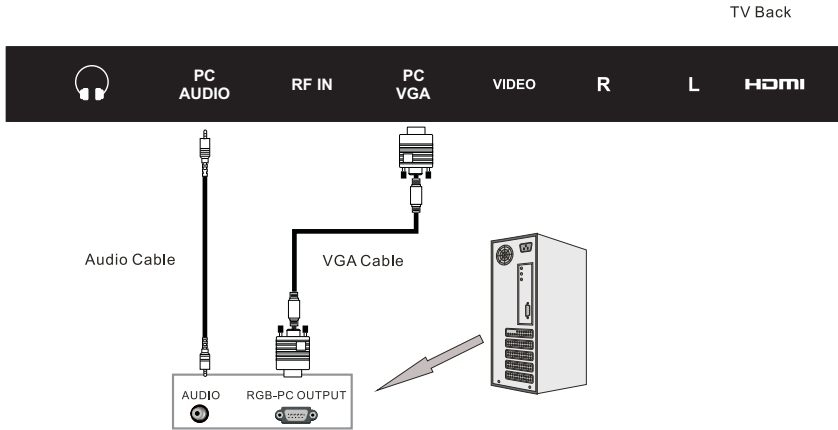

## COAX Connection

Connect to Audio Amplifier device to the COAX output jack on the TV.

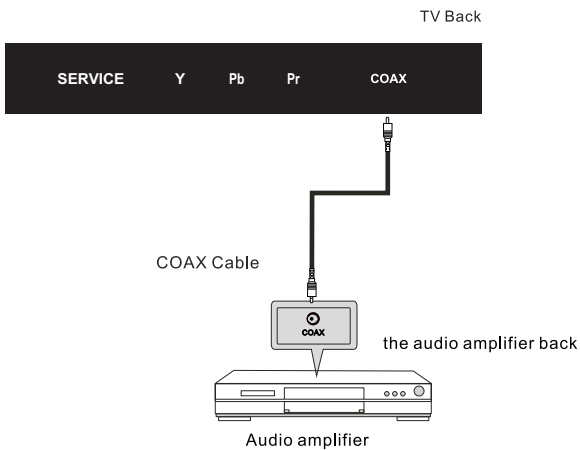

## HDMI Connection

HDMI plug which replaces the HDMI connection allows transfer of all audio/video/control signals through one cable only. These signals are transferred in digital.

English

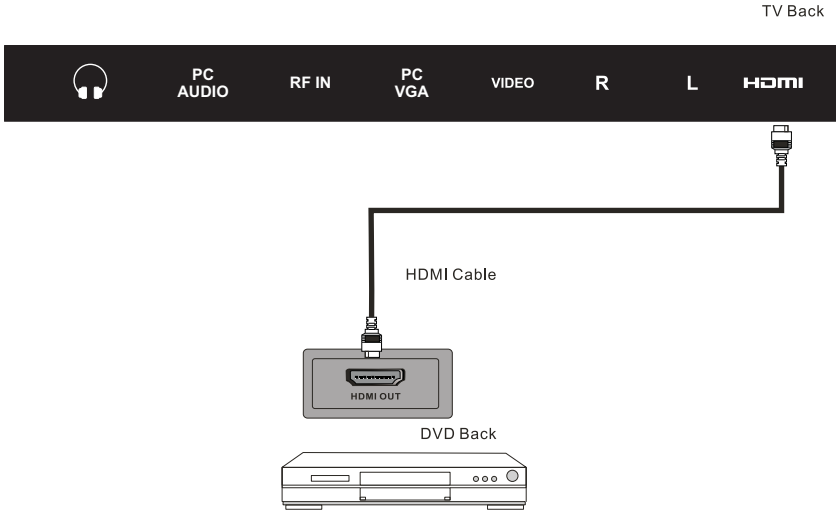

## Service Port Function

Service port: (For factory use only)

USB output: DC 5V --- 500mA

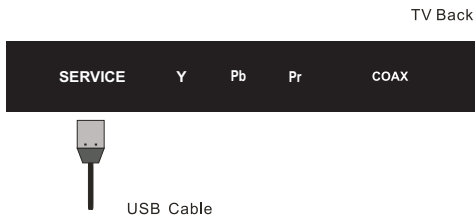

## 8. REMOTE CONTROL

### Remote control instructions in TV mode

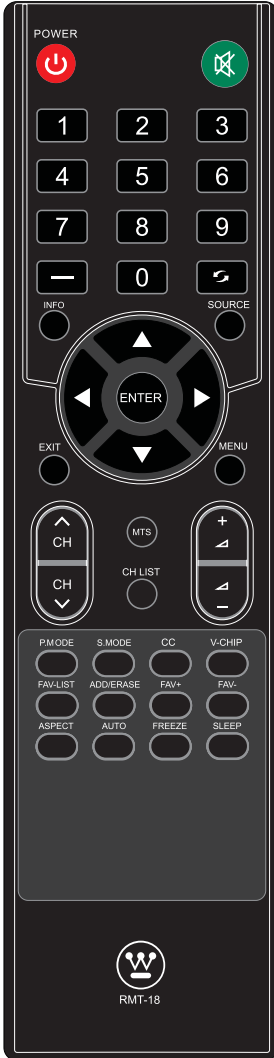

#### POWER

Turn the LCD TV ON or OFF.

#### MUTE

Press to mute the sound. Press again or press VOL+ to un-mute the TV.

#### NUMBER BUTTONS

Press 0-9 to directly change the TV channel.

—  
Press this button to enter a program number for multiple program channel such as 2-1, etc.



Return to the previous channel viewed.

#### INFO

Displays the source and channel information.

#### SOURCE

Press INPUT to display the OSD input source, press ▲▼ to select an input source, and then press ENTER to confirm.

#### THUMBSTICK(▲/▼/◀/▶/ENTER)

Allows you to navigate the on-screen menus and adjust the system settings to your preference.

#### MENU

Displays the main TV menu.

#### EXIT

Exit the main TV menu.

#### MTS

Press to adjust between available audio channel.

#### CH LIST

Press to display the TV program list.

#### VOL+/VOL-

Press to increase / decrease the sound level.

#### CH^/CHv

Press to scan through channels.

#### P.MODE

Select the picture mode

#### S.MODE

Select the sound mode

#### CC

Press to set the closed caption.

#### V-CHIP

Setting up parental list.

#### FAV-LIST/FAV-/FAV+

Press to display the TV favourite program list.

#### ADD/ERASE

Add or delete favorite channels.

#### ASPECT

Press to select Aspect Ratio.

#### AUTO

Press to adjust the picture automatically in RGB mode.

#### FREEZE

Press to freeze the current screen button, press again to release it.

#### SLEEP

Set the Sleep Timer.

## Remote control setup

1. Open the cover.
2. Uses AAAsize batteries. When inserting the batteries, make sure correct polarities "+" and "-" marks on the batteries line up correctly with compartment markings.
3. Replace the battery cover.

**To prevent battery leakage which may result in bodily injury or damage to the remote:**

1. Install all batteries correctly, and as marked on the remote control.
2. Do not mix batteries: (OLD and NEW or CARBON and ALKALINE, etc)  
Remove batteries when the remote is not used for a long period of time.



## 9. MENU OPERATION

### SETUP WIZARD

#### Select Language



#### Time zone

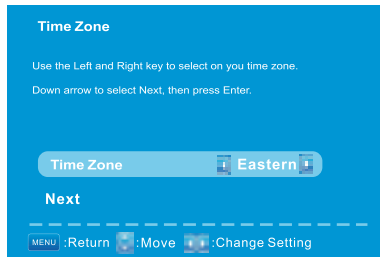

#### Power On Mode

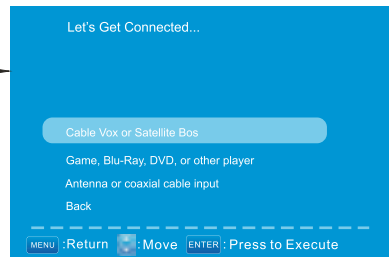
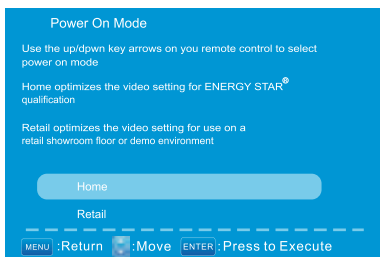

# Channel Scan

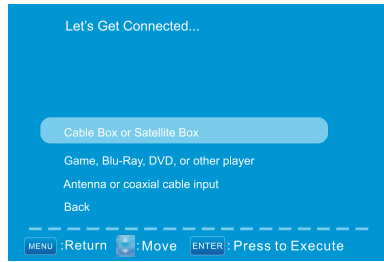

**Antenna**

**Cable/  
Satellite**

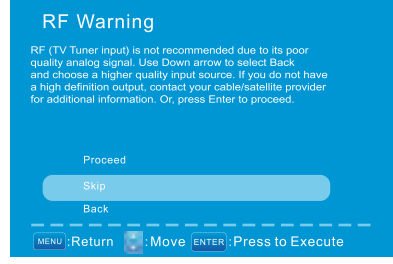
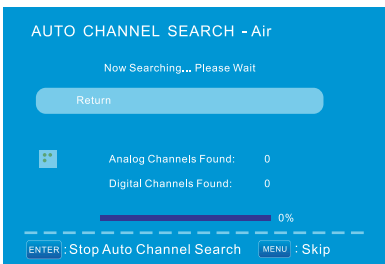
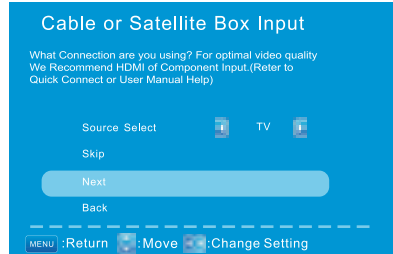
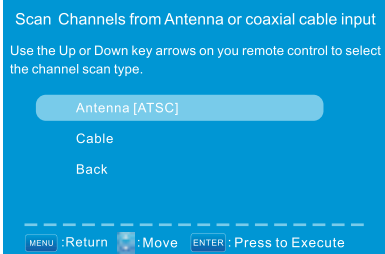

## SELECT INPUT SOURCE

### Source Select

TV

AV

YPbPr

HDMI

PC

- Press **SOURCE** button to display the input source list.
- Press **▼/▲** button to select the input source you want to watch.
- Press **ENTER** button to enter the selected source.

## BASIC OPERATION

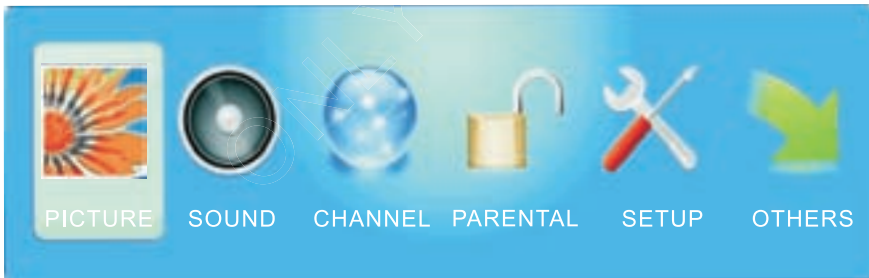

- Press **MENU** button to display the MAIN OSD MENU.
- Press **◀/▶** button to select the MENU you want.
- Press **ENTER** button to enter the sub menu.
- Press **▼/▲** button to select the option and then press **◀/▶** to adjust the value in the sub menu.
- You can press **MENU** button to go back to the upper menu or **EXIT** button to close the OSD.

## For TV Mode:

### PICTURE MENU

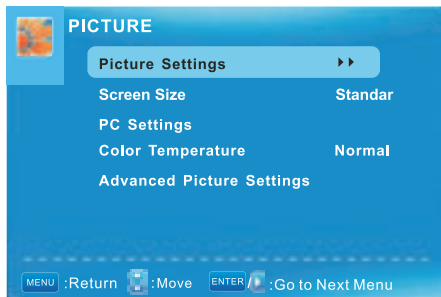

### Picture Settings

1. Press ENTER when the Picture Settings item is highlighted. Then you will go to the sub-menu as following.
2. Press ▼/▲ to select the desired menu item. Press ENTER to proceed if necessary.
3. Press ◀/▶ to the desired level.
4. When you have changed the settings, you can exit from the menu by pressing MENU.

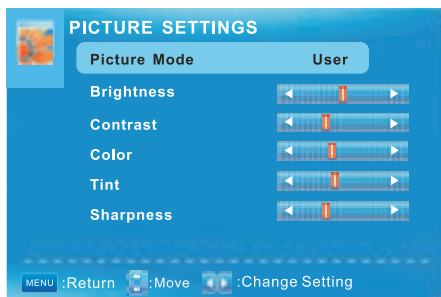

#### Picture Mode

Press ▼/▲ button to select Picture Mode, then press ◀/▶ button to adjust. Only in the User mode, the detail options as following can be adjusted. Available picture mode: User, Dynamic, Standard, Movie .

#### Brightness

Press ▼/▲ button to select Brightness, then press ◀/▶ button to adjust.

**Brightness**



#### Contrast

Press ▼/▲ button to select Contrast, then press ◀/▶ button to adjust.

**Contrast**





**Color**

Press ▼/▲ button to select Color, then press ◀/▶ button to adjust.

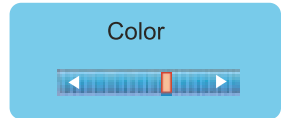
**Tint**

Press ▼/▲ button to select Tint, then press ◀/▶ button to adjust.

**Sharpness**

Press ▼/▲ button to select Sharpness, then press ◀/▶ button to adjust.

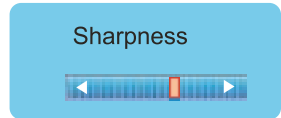

## Screen Size

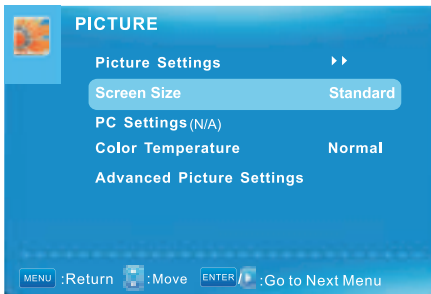
**Screen Size**

Press ▼/▲ button to select Screen Size, then press ◀/▶ button to adjust. Available Screen Size: Standard, Fill, Over Scan.

**Color Temperature**

Press ENTER when the Color Temperature item is highlighted. Then press ◀/▶ button to adjust. Available color temperature: Cool, Normal, Warm.



**Advanced Picture Settings**

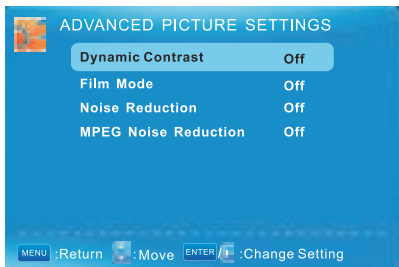

**Dynamic Contrast**

Press ▼/▲ button to select the ◀/▶ button to adjust. It can adjust the contrast corresponding to the input signal in order to improve the picture quality displayed. Available Mode: On/Off.



**Film Mode**

Press ▼/▲ button to select the item Film Mode, then press ◀/▶ button to adjust. It handles 3:2 pull down and 2:2 pull down. Available Film Mode: On/Off.

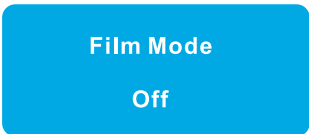

**Noise Reduction**

Press ▼/▲ button to select the item Noise Reduction, then press ◀/▶ button to adjust. Available Noise Reduction: Off, Low, Medium, High.

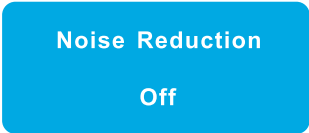

**MPEG Noise Reduction**

Press ▼/▲ button to select the item MPEG Noise Reduction, then press ◀/▶ button to adjust. It can improve the quality of the pictures by reducing the block noise. Available MPEG Noise Reduction: Off, Low, Medium, High.

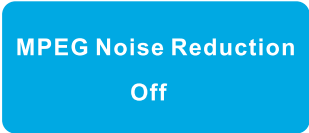

## SOUND MENU

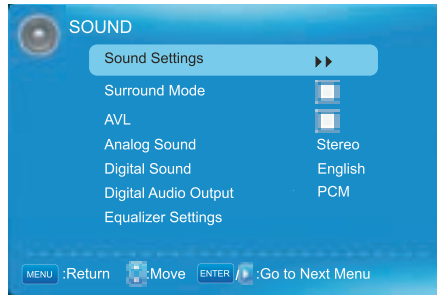

### Sound Settings

1. Press ENTER when the Sound Settings item is high lighted. Then you will go to the sub-menu as following.
2. Press ▼/▲ to select the desired menu item. Press ENTER to proceed if necessary.
3. Press ◀/▶ to the desired level.
4. When you have changed the settings, you can exit from the menu by pressing MENU.

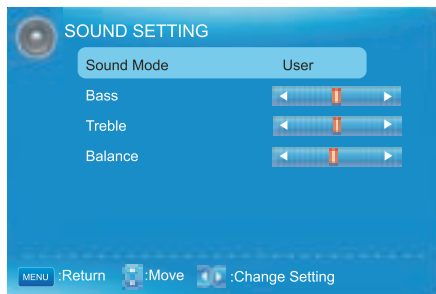

#### Sound Mode

Press ▼/▲ button to select the item Sound Mode, then press ◀/▶ button to adjust. Only in the User mode, the detail options as following can be adjusted. Available Sound Mode: User, Dynamic, Standard, Soft.

#### Bass

Press ▼/▲ button to select the item Bass, then press ◀/▶ button to adjust.

#### Treble

Press ▼/▲ button to select the item Treble, then press ◀/▶ button to adjust.

#### Balance

Press ▼/▲ button to select the item Balance, then press ◀/▶ button to adjust.

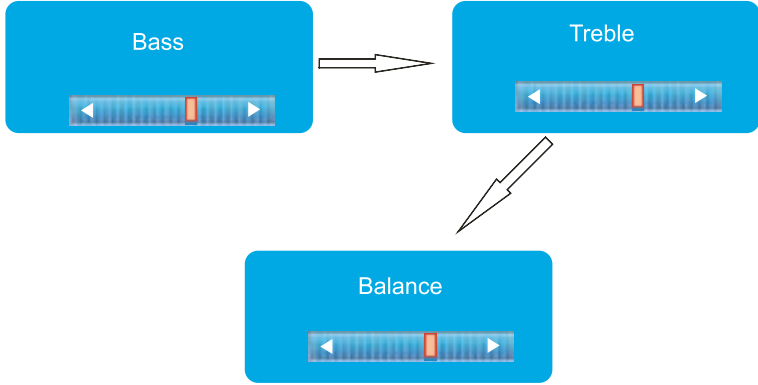

## Surround Mode

Press ▼/▲ button to select the item Surround Mode, then press ENTER button to adjust. It can set the picture to fit the screen automatically. When the Auto Wide is selected, the symbol will show as following:

Surround Mode



## AVL

Press ▼/▲ button to select the item AVL, then press ◀/▶ button to select ON or OFF. Auto Volume Level can set the volume automatically adjust corresponding to the input audio.

## Analog Sound

Press ▼/▲ button to select the item Preferred Analog Sound, then press ◀/▶ button to select the prefer audio when switching to an analog channel. Available Analog Sound: Stereo, Mono, SAP.

## Digital Sound

Press ▼/▲ button to select the item Preferred Digital Sound, then press ◀/▶ button to select the prefer audio when switching to a digital channel. Available Digital Sound: English, French, Spanish.

## Digital Audio Output

Press ▼/▲ button to select the item Digital Audio Output, then press ◀/▶ button to select the desired digital audio output. Available digital audio output: PCM, Raw and Off .

## Equalizer Settings

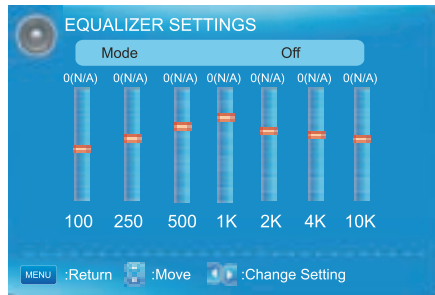

## Equalizer Mode

Press ▼/▲ button to select the item Equalizer Mode, then press ◀/▶ button to select the desired mode. Available Equalizer Mode: Off, Rock, Pop, Jazz, User.

## CHANNEL MENU

Note: This menu is only shown when the input source is TV.

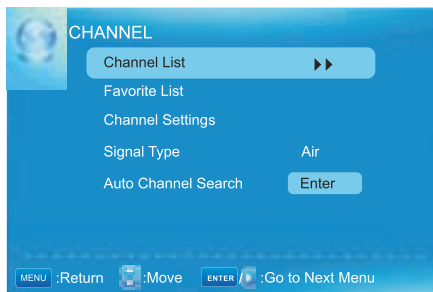

## Channel List

Press ▼/▲ button to select Channel List, then press ENTER button to scan the Channel List. If you select the option "In Channel List" On, the channel label will display in the list.

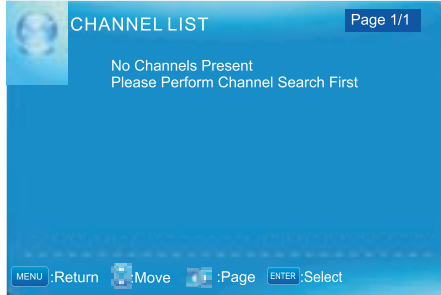

## Favorite List

Press ▼/▲ button to select Favorite List, then press ENTER button to scan the Favorite Channel List.

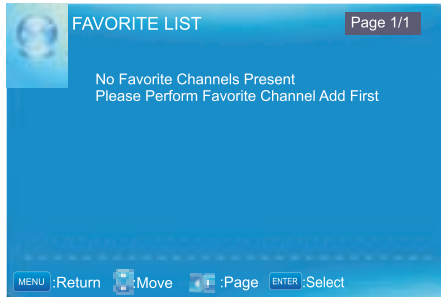

## Channel Settings

Press ▼/▲ button to select Manual Channel Setting, then press ENTER button to set the value in the sub menu.

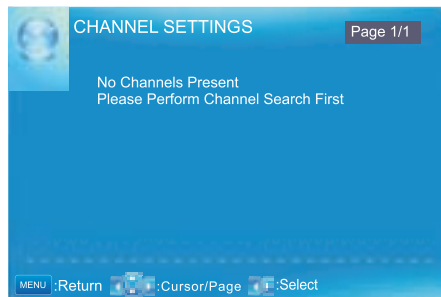

### Signal Type

Press ▼/▲ button to select Signal Type, then press ◀/▶ button to select the type you want to set. There are two selections: Air, Cable and QAM.

## Auto Channel Search

Press ▼/▲ button to select Auto Channel Search, then press ENTER button to search channel.  
A Channel Search Menu will appear as below.

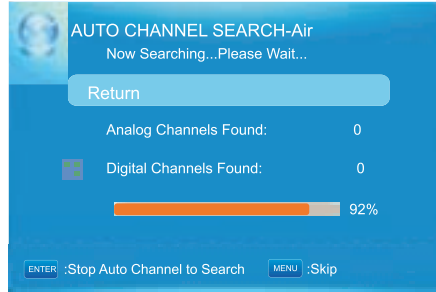

## PARENTAL CONTROL

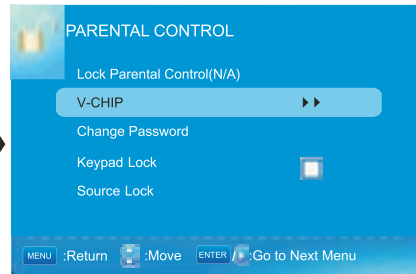

Input password to enter,default password is"0000".

## V-CHIP

Press ▼/▲ button to select V-CHIP, then press ENTER button to adjust. A sub menu will appear as below.

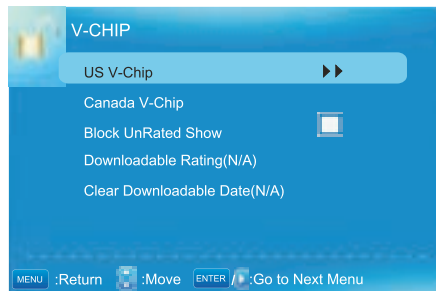

## US V-CHIP

Press ▼/▲ button to select US V-CHIP, then press ENTER button to adjust. A sub menu will appear as below.



## Movie Rating

Press ▼/▲ button to select Movie Rating, then press ENTER button to adjust. A sub menu will appear as below.

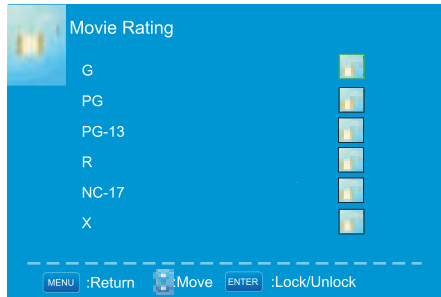

Press ▼/▲ button to select Rating, then press ENTER button to lock.

## TV Rating

Press ▼/▲ button to select TV Rating, then press ENTER button to adjust. A sub menu will appear as below.

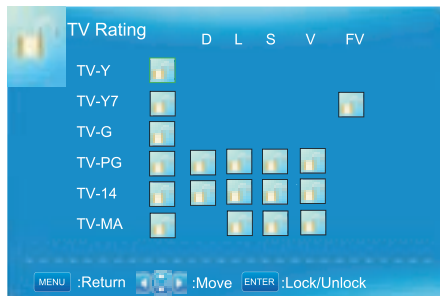

Press ▼/▲/◀/▶ button to select Rating, then press ENTER button to lock.



## CANADA V-CHIP

Press ▼/▲ button to select US V-CHIP, then press ENTER button to adjust. A sub menu will appear as below.

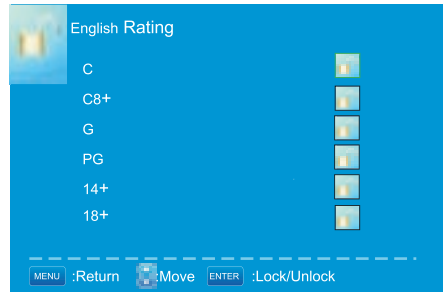

The operation of CANADA V-CHIP is the same as the operation of US V-CHIP.

### Block Unrated Show

Press ◀▶ button to select Block UnRated Show, then press ENTER button to set the rating locked.

### Downloadable Rating

Press ▼/▲ button to select Downloadable Rating, then press ENTER button to set the rating.

If the DTV program doesn't have this rating information, this option will be in gray.

### Clear Downloadable Date

Press ▼/▲ button to select Clear Downloadable Data, then press ENTER button to set the rating.

Note: The above two operation only valid when playing the downloadable data stream.

The operations are the same as US V-CHIP.

### Change Password

Press ▼/▲ button to select Change Password, then press ENTER button to adjust the value.

A Sub Menu Will appear as below. If the password is changed, all of the passwords in the menu will be changed at the same time.

Note: If you forget your password, you can use "1470" to enter any menu locked.

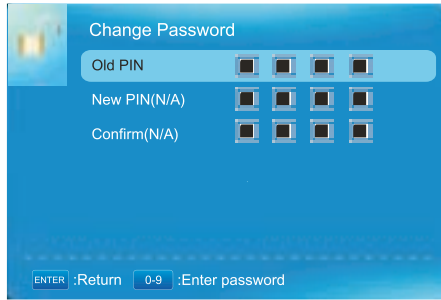

## Source Lock

Press ▼/▲ button to select Source Lock, then press ENTER button to enter the sub menu.  
Press ▼/▲ button to select Source, then press ENTER button to set the Source Lock .  
You can't enter the locked source if you set the Source lock.



## Setup Menu

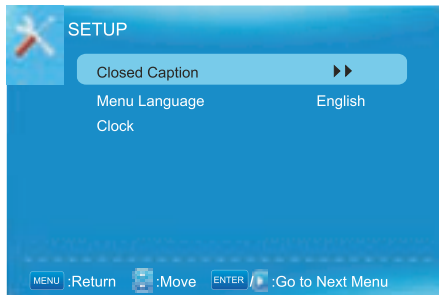

## Closed Caption

Press ▼/▲ button to select the item Closed Caption, then press ◀/▶ button to adjust.

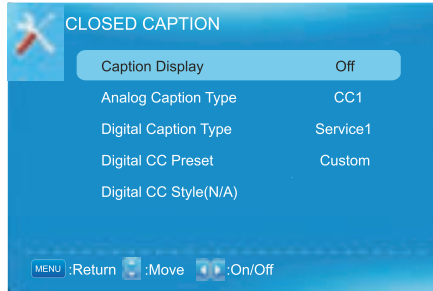

### Caption Display

Press ▼/▲ button to select Caption Display, then press ◀/▶ button to select ON or OFF.

### Analog Caption Type

Press ▼/▲ button to select Analog Caption Type, then press ◀/▶ button to select the type.  
Available type: CC1, CC2, CC3, CC4, TEXT1, TEXT2, TEXT3, TEXT4.

### Digital Caption Type

Press ▼/▲ button to select Digital Caption Type, then press ◀/▶ button to select the type.  
Available type: Service1~6.

### Digital CC Preset

Press ▼/▲ button to select Digital CC Preset, then press ◀/▶ button to select Default or Custom.

### Digital CC Style

This menu is only shown when the Digital CC Preset is selected Custom.

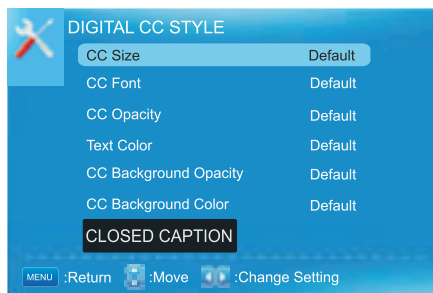

**CC Size**

Press ▼/▲ button to select CC Size, then press ◀/▶ button to set. Available Size: Default, Small, Standard, Large.

**CC Font**

Press ▼/▲ button to select , then press ◀/▶ button to select the Font. Available type: Default, Style0-7.

**CC Opacity**

Press ▼/▲ button to select CC Opacity, then press ◀/▶ button to select the Opacity. Available Opacity: Default, Solid, Flashing, Translucent, Transparent.

**Text Color**

Press ▼/▲ button to select Text Color, then press ◀/▶ button to select the color. Available Color: Default, Black, White, Red, Green, Blue, Yellow, Magenta, Cyan.

**CC Background Opacity**

Press ▼/▲ button to select CC Background Opacity, then press ◀/▶ button to select the Opacity. Available Opacity: Default, Solid, Flashing, Translucent, Transparent.

**CC Background Color**

Press ▼/▲ button to select CC Background Color, then press ◀/▶ button to select the Color. Available Color: Default, Black, White, Red, Green, Blue, Yellow, Magenta, Cyan.

**Menu Language**

Press ▼/▲ button to select the item Menu Language, then press ◀/▶ button to adjust. Available Language: English, French, Spanish.

**Clock**

Press ▼/▲ button to select the Clock, then press ENTER to edit.



**Time Zone**

Press ▼/▲ button to select Timer Zone, then press ◀/▶ button to set. Available Size: Central, Mountain, Pacific, Alaska, Hawaii, Samoa, Newfoundland, Atlantic, Eastern.

**Auto Clock**

Press ▼/▲ button to select Auto Clock, then press ◀/▶ button to set it On or Off. If you set it On, it will adjust the time corresponding the DTV time automatically.

**Setup Time**

Press ▼/▲ button to select Setup Time, then press ◀/▶ button to adjust the time and use the ENTER button to go to the next option.

**Day Of Week**

This option displays the Day Of Week corresponding to the setup time.

## OTHERS MENU



### Blue Back

Press ▼/▲ button to select Blue Background, then press ENTER button to select, so when there is no signal, the background is blue.

### No Signal Power Off

Press ▼/▲ button to select No Signal Power Off, then press ENTER button to select it On or Off. When set it On and there is no signal input for 10 minutes, it will turn off the TV and the LED light turns red.

### No Operation Power Off

Press ▼/▲ button to select No Operation Power Off, then press ENTER button to select it On or Off. When set On and there is no operation input by 3 hours, it will turns off the panel and the LED light turns red.

### All Reset

Press ▼/▲ button to select ALL Reset. Press "0000", then press ENTER button to execute reset.

## For AV/YPbPr /HDMI1/HDMI2/HDMI3 Modes:

1. PICTURE menu and description are the same as that for TV source.
2. SOUND menu and description are the same as that for TV.  
But the settings for Analog Sound and Digital Sound are invalid in these sources.
3. PARENTAL menu and description are the same as that for TV source.
4. SETUP menu and description are the same as that for TV source.  
But the setting for Closed Caption is invalid in HDMI source.
5. OTHER menu and description are the same as that for TV source.
6. CHANNEL menu and description are invalid in these sources .

PICTURE MENU

For PC Mode:

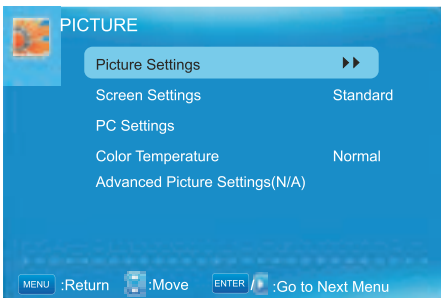

Picture Settings

1. Press ENTER when the Picture Settings item is highlighted. Then you will go to the sub-menu as following.
2. Press ▼/▲ to select the desired menu item. Press ENTER to proceed if necessary.
3. Press ◀/▶ to adjust the item to the desired level.
4. When you have changed the settings, you can exit from the menu by pressing MENU.

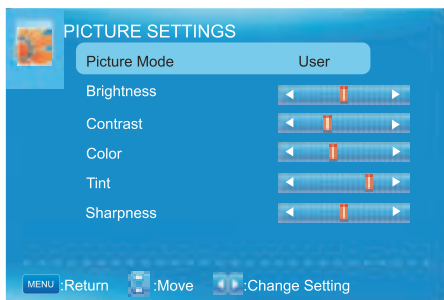

Picture Mode

Press ▼/▲ button to select Picture Mode, then press ◀/▶ button to adjust.  
Available picture mode: Movie, User, Dynamic, Standard.

Brightness

Press ▼/▲ button to select Brightness, then press ◀/▶ button to adjust.



**Contrast**

Press ▼/▲ button to select Contrast, then press ◀/▶ button to adjust.

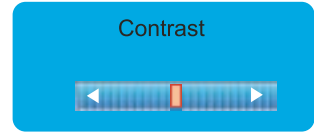
**Color**

Press ▼/▲ button to select Color, then press ◀/▶ button to adjust.

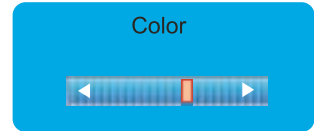
**Tint**

This option can not be adjusted.

**Sharpness**

Press ▼/▲ button to select Sharpness, then press ◀/▶ button to adjust.

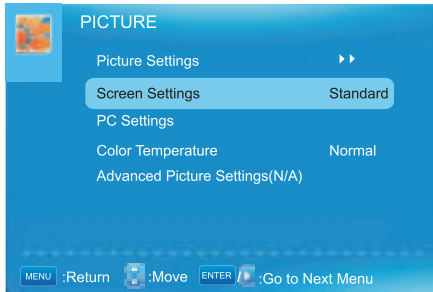

## Screen Size

**Screen Size**

Press ▼/▲ button to select Screen Size, then press ◀/▶ button to adjust. Available Screen Size: Standard, Fill, Over Scan.

## PC Setting

1. Press ENTER when the PC Settings item is highlighted. Then you will go the sub-menu as following.
2. Press ▼/▲ to select the desired menu item. Press ENTER to proceed if necessary .
3. Press ◀/▶ to adjust the item to the desired level.
4. When you have changed the settings, you can exit from the menu by pressing MENU.

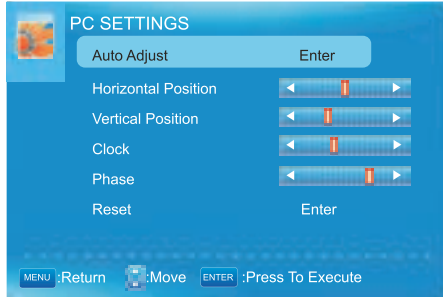

**Auto Adjust**

Press ▼/▲ button to select Auto Adjust, then press ENTER button to start auto adjusting.

**Horizontal Position**

Press ▼/▲ button to select Horizontal Position, then press ◀/▶ button to adjust.



**Vertical Position**

Press ▼/▲ button to select Vertical Position, then press ◀/▶ button to adjust.

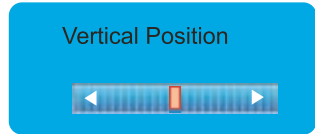

**Clock**

Press ▼/▲ button to select Clock, then press ◀/▶ button to adjust.

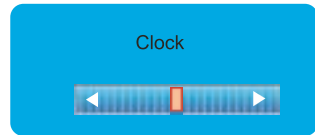

**Phase**

Press ▼/▲ button to select Phase, then press ◀/▶ button to adjust.

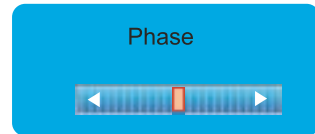

**Reset**

Press ▼/▲ button to select Reset, then press ENTER button to reset the options above.

- 1.SOUND menu and description are the same as that for TV.  
but the settings for Analog Sound and Digital Sound are invalid in PC source.
- 2.PARENTAL menu and descriptions are the same as that for TV source.
- 3.SETUP menu and description are the same as that for TV source.  
But the setting for Closed Caption is invalid in PC source.
- 4.OTHER menu and description are the same as that for TV source.
- 5.CHANNEL menu and description are invalid in PC source.

Note: The operation and description of the hot key is programmable on your remote control.



## 10. Troubleshooting

Please check if you can solve problems by troubleshooting yourself.

Troubleshooting	Control
No signal	Please check that all cables are correctly plugged in.
No color shades	Adjust the contrast, the color and the brightness.
Stain on the screen	May be the result from a lighting signal from car, motor, neon light and other electrical devices or appliances.
Double or multiple display image	May be the result of an electrical wave disturb from other TV, Computer and Game machine or Radio.
Snow on the screen	The cables of the antenna are not correctly plugged in.
The remote control does not work	Please check the batteries order and alignment. Check that the IR of the remote control is not hidden by something.
"Zip" made noise on TV cover	Even if the display image is correct, the noise may come from an unsteady fixation of the panel.
No sound	Make sure that you have not press the MUTE button of the panel or of the remote control.

## 11. SPECIFICATIONS

This manual is only for your reference, any change to the design and specification will not be advised.

Screen Size		22 Inch
Display Type		TFT LED
Resolution(Pixel)		1920 X 1080
Aspect Ratio		16:9
Power Supply		AC100-240V ~ 50/60Hz
Power Consumption		35W
TV System		ATSC/NTSC
Video Input Format		PAL/NTSC
Audio Output Power		L / R 2 x 3W
SUPPORT	TUNER	YES
	AV-IN	YES
	YPbPr - IN	YES
	HDMI - IN	YES
	VGA(PC) - IN	YES
	VGA(PC) AUDIO - IN	YES
	🎧 HEADPHONE	YES
	COAXIAL - OUT	YES
	USB	Service Port Only
Dimensions	w / Stand (LxWxH-mm)	529 x 149 x 371mm
	w / o Stand (LxWxH-mm)	529 x 45 x 328mm
Weight	Net (Kgs)	4.2
	Gross (Kgs)	5.5

## TABLE DES MATIÈRES

1	<b>INFORMATIONS IMPORTANTES</b>		2
2	<b>COMMENT INSTALLER LE SUPPORT</b>		4
3	<b>PREFACE</b>		5
4	<b>PRECAUTIONS DE SECURITE</b>		5
5	<b>CAISSE CONNEXIONS</b>		7
6	<b>VUE D'ENSEMBLE</b>		8
7	<b>INSTALLA</b>	Connexion du cordon d'alimentation	9
		Connexion de l'antenne	9
		Connexion AV	10
		Connexion YPbPr(composante)	10
		Connexion VGA(PC)	11
		Connexion COAX	11
		Connexion HDMI	12
Fonction Port Service	12		
8	<b>TELECOMMANDE</b>	Instructions de la télécommande dans la mode TV	13
		Configuration de la télécommande	14
9	<b>MENU D'OPÉRATION</b>	Configuration Wizard	15
		Source d'entrée à sélection	17
		Opération de base	17
		Menu Image	18
		Menu Son	21
		Menu Chaîne	23
		Contrôl Parental	25
		Menu de configuration	28
		Autre Menu	31
Menu Image	32		
10	<b>DEPANNAGE</b>		35
11	<b>SPECIFICATIONS</b>		36



Le symbole de l'éclair fléché dans un triangle équilatéral, est destiné à alerter l'utilisateur de la présence de « tension » dangereuse non-isolée dans le boîtier du produit qui peut être d'une ampleur suffisante pour constituer un risque d'électrocution.



Le point d'exclamation dans un triangle équilatéral est destiné à alerter l'utilisateur de la présence d'exploitation importante et d'instructions de maintenance (entretien) dans la documentation jointe à l'appareil.

ATTENTION: l'utilisation de tout contrôle, de réglages ou procédures autres que celles spécifiées dans ce document peuvent entraîner une exposition à des radiations dangereuses.

ATTENTION: Ces instructions de service ne sont destinées qu'à l'usage par le personnel qualifié.

Pour réduire le risque de choc électrique, ne jamais effectuer des réparations autres que celles décrites dans les instructions de fonctionnement, sauf si vous êtes qualifié pour le faire.

Consultez le manuel d'entretien pour les instructions d'entretien.

ENERGY STAR® :

Ce produit Westinghouse a obtenu l'homologation ENERGY STAR® parce qu'il a satisfait aux exigences en matière d'efficacité énergétique américaines telles que définies par le ministère américain de l'Énergie et l'Agence américaine de protection de l'environnement. Le programme ENERGY STAR® existe afin de fournir des directives en matière d'efficacité énergétique et de promouvoir des produits et des pratiques écoénergétiques. Des modifications faites sur certaines caractéristiques, configurations et fonctions de ce téléviseur peuvent modifier et/ou augmenter sa consommation électrique. Selon les modifications apportées aux configurations, la consommation d'électricité pourrait dépasser le seuil d'homologation ENERGY STAR®. Ce téléviseur Westinghouse offre une efficacité énergétique optimale lorsqu'il est utilisé en mode « Home ».

## Consignes de sécurité importantes

### Note:

1. Lisez ces instructions.
2. Conservez ces instructions.
3. Respectez tous les avertissements.
4. Suivez toutes les instructions.
5. Ne l'utilisez pas près de l'eau.
6. Nettoyez avec un chiffon sec.
7. Ne bloquez pas les ouvertures de ventilation. Installation conformément aux instructions du fabricant.
8. Ne l'installez pas près de sources de chaleur telles que radiateurs, registres de chaleur, poêles ou autres appareils (y compris les amplificateurs) produisant de la chaleur.
9. N'éliminez pas l'intention de sécurité de la fiche polarisée ou à la terre. Une prise polarisée possède deux lames dont une est plus large que l'autre. Une prise à la terre possède deux lames et une broche de terre. La lame large ou la troisième broche est prévue pour votre sécurité. Si la prise fournie ne rentre pas dans votre fiche, consultez un électricien pour faire remplacer la fiche obsolète.

10. Assurez vous que le cordon d'alimentation ne soit pas écrasé ou pincé, particulièrement au niveau des prises de commodité, et le point où ils sortent de l'appareil.
11. Utilisez uniquement les fixations / accessoires spécifiés par le fabricant.
12. Utilisez uniquement le chariot, trépied, console ou table spécifiée par le fabricant ou vendu avec l'appareil. Quand un chariot est utilisé, soyez prudent lorsque vous déplacez l'ensemble chariot / appareil pour éviter des blessures en cas de renversement.



13. Explication du symbole, le marquage, lampe de signalisation ou des moyens similaires indiquent que l'appareil est complètement déconnecté du réseau. Cet équipement est une classe II ou double isolation d'appareils électriques. Il a été conçu de telle façon qu'il ne nécessite pas une connexion à la terre de sécurité électrique.



14. Débranchez cet appareil pendant les orages ou lorsqu'il n'est pas utilisé pendant de longues périodes de temps.
15. Confiez toute réparation à un personnel qualifié. Un entretien est requis lorsque l'appareil a été endommagé, comme le cordon d'alimentation ou la prise est endommagée, le liquide a été renversé ou des objets sont tombés dans l'appareil, l'appareil exposé à la pluie ou à l'humidité ne fonctionne pas normalement, ou il est tombé.
16. L'appareil ne doit pas être exposé à des gouttes ou des éclaboussures et aucun objet rempli de liquide, tels que vases, peut être placé sur l'appareil.
17. AVERTISSEMENT: Pour réduire des risques d'incendie ou le choc électrique, n'exposez pas cet appareil à la pluie ou à l'humidité.
18. La prise électrique ou le coupleur de l'appareil utilisé comme dispositif de débranchement, doit être facilement accessible.

 LAMPE CET APPAREIL CONTIENNET DU MERCURE ET DOIVENT ÊTRE RECYCLÉES OU ÉLIMINÉES CONFORMÉMENT AUX LOIS LOCALES, ÉTATIQUES OU FÉDÉRALES.

19. AVERTISSEMENT: La pile (batterie ou piles ou batterie) ne doit pas être exposé à une chaleur excessive comme le soleil, le feu, etc.

# Comment installer le support !

1. Insérer le support sur la base

image 1

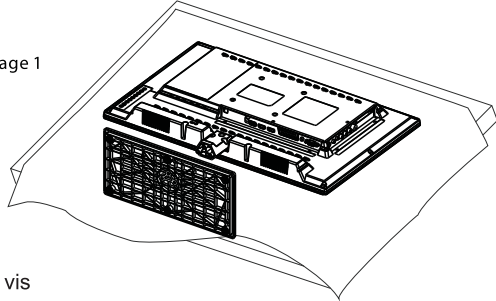

2. Fixer le support à l'aide des vis

image 2

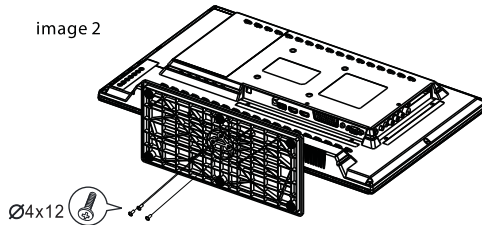
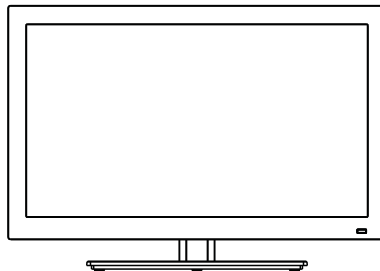

image 3



### 3. PREFACE

Merci d'avoir acheté ce téléviseur! S'il vous plaît lisez attentivement ce manuel avant de faire fonctionner le téléviseur. Assurez-vous que la télévision n'a pas été endommagée pendant le transport. Si le téléviseur est endommagé, ne l'installez pas, et contactez votre revendeur. Vérifiez que vous avez tous les accessoires selon le modèle.



Placer le téléviseur sur une surface stable.



Ne pas placer de matériels sur le téléviseur.

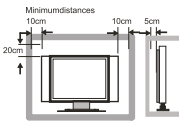

Ne pas utiliser le téléviseur avec des accessoires autres que ceux fournis ou suggérés par le fabricant.



Ne pas bloquer ou couvrir les ouvertures de ventilation sur le téléviseur. Si vous avez un support mural, vérifiez qu'il est stable.



Le cordon d'alimentation et les câbles doivent être correctement acheminés et protégés pour empêcher les hommes de marcher sur eux et de faire tomber la télévision.



Garder le téléviseur dans une condition sèche et éloignée de l'humidité.

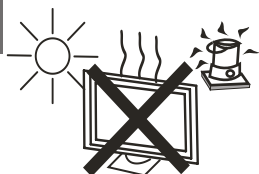

Garder le téléviseur loin de toute source de chaleur.



Débrancher le téléviseur avant de le nettoyer. Ne pas utiliser de solvants ou de liquides pour nettoyer le téléviseur. Il faut nettoyer le téléviseur avec un chiffon doux et sec.

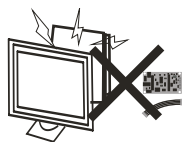

En cas de dépannage, ne pas utiliser les pièces de rechange autre que celles suggérées par le fabricant. L'utilisation inadéquate des pièces de rechange peut conduire à des chocs électriques, des courts-circuits, d'incendies, et d'autres incidents.



Débrancher le téléviseur pendant les orages ou lorsqu'il n'est pas utilisé pendant de longues périodes de temps.



## 5. CAISSE CONNEXIONS

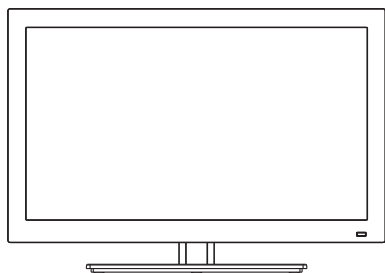

**Télévision à écran LED**



**Télécommande**

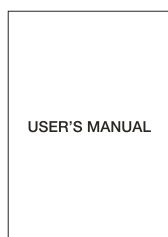

**MANUEL D'UTILISATION**

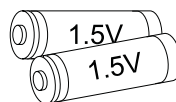

**Piles AAA**

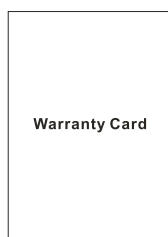

**Carte de garantie**

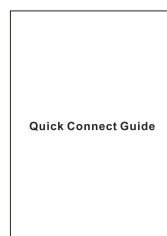



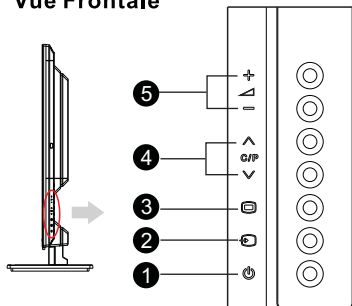

**Quick Guide Connect**

## 6. VUE D'ENSEMBLE

### Vue Frontale



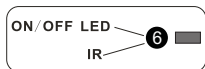
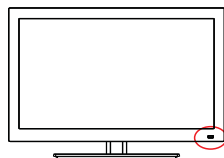

1. Appuyez sur la touche "  " pour mettre le téléviseur sous ou hors tension
2. Appuyez sur "  " pour sélectionner la source d'entrée.
3. Appuyez sur "  " pour afficher le menu principal sur l'écran.
4. Appuyez sur "C/PA" ou "C/PV" pour parcourir les chaînes.
5. Appuyez sur "  + " ou "  - " pour augmenter ou diminuer le volume.
6. CAPTEUR A DISTANCE: capteur infrarouge pour la télécommande.

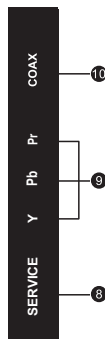
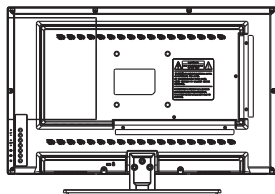

INDICATEUR D'ALIMENTATION : Bleu lors que le téléviseur est allumé.  
Rouge lors que le téléviseur est éteint.

### Vue Arrière et Connexions de Contrôle



Name	Function Description
<b>1</b>  <b>Ecouteur</b>	Connectez-vous à l'équipement audio.
<b>2</b> <b>PC AUDIO</b>	Connecter la prise de sortie audio du PC.
<b>3</b> <b>RF IN</b>	Connecter l'antenne.
<b>4</b> <b>PC VGA</b>	Relier la prise de sortie PC-RGB du PC.
<b>5</b> <b>VIDEO</b>	Connecter la prise d'entrée video de DVD or VCR.
<b>6</b> <b>R/L</b>	pour l'audio VIDEO.
<b>7</b> <b>HDMI</b>	Connecter la prise de sortie HDMI du DVD.
<b>8</b> <b>SERVICE</b>	Port USB pour l'utilisation exclusive en usine.
<b>9</b> <b>YPbPr</b>	Connecter la prise de sortie YPbPr de DVD ou VCR.
<b>10</b> <b>COAX</b>	Connecter le récepteur de COAX.

## 7. INSTALLATION

### Connexion du cordon d'alimentation

- Connectez le cordon d'alimentation avec AC IN comme indiqué ci-dessous.

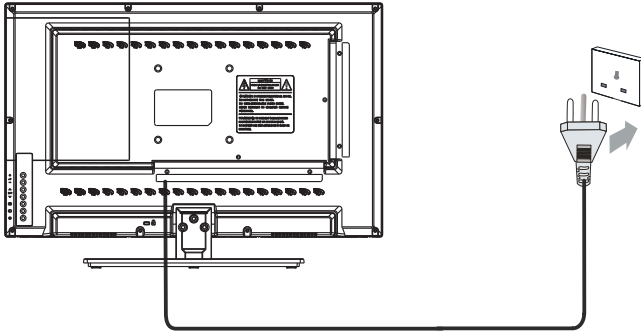

### Connexion de l'Antenne

Pour assurer la bonne image et le son, le système d'antenne TV doit être installé. Le système d'antenne comme indiqué peut provenir de magasins d'équipement TV, qui fournira des services pour une installation et une connexion correcte. Après l'installation, insérez la fiche d'antenne 75-ohm dans la prise d'antenne, comme indiqué.

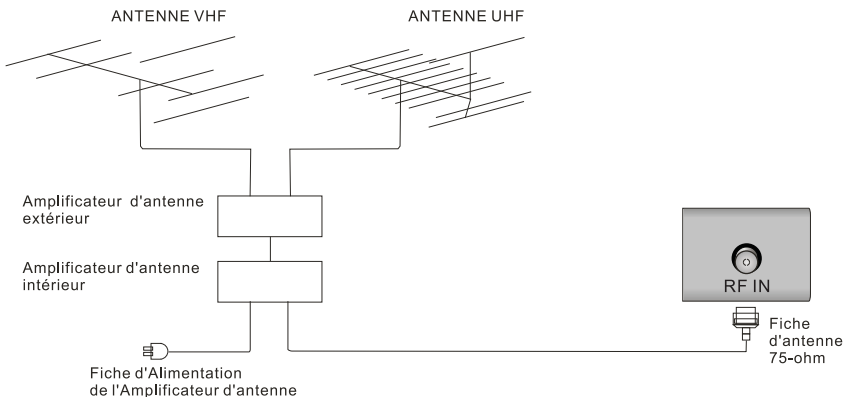

## Connexion AV

Connecter la prise de sortie VIDEO et AUDIO du DVD ou du VCR aux prises AV du téléviseur en utilisant le câble RCA. Faites correspondre les couleurs de prise: La vidéo est jaune, l'audio gauche est blanc, et l'audio est bien rouge. Sélectionnez la source d'entrée AV en utilisant la touche INPUT sur la télécommande.

Arrière de TV

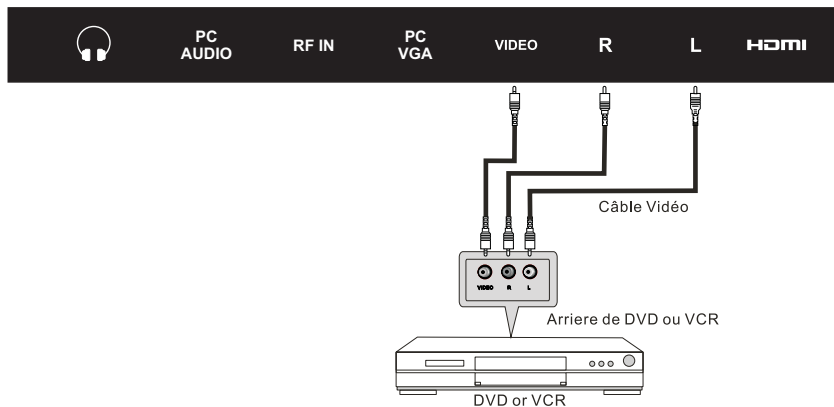

## Connexion YPbPr(Composant)

Connecter la sortie YPbPr du DVD ou du VCR à l'entrée YPbPr du téléviseur. La qualité d'image est améliorée par rapport à la connexion d'un VCR ordinaire à l'entrée vidéo. Reliez la sortie audio du DVD ou du VCR aux prises d'entrée audio du téléviseur en utilisant le câble RCA. Faire correspondre les couleurs de prises: Y est vert, Pb est bleu, Pr est rouge, l'audio gauche est blanc et l'audio droite est rouge. Sélectionner la source d'entrée de composant en utilisant la touche INPUT de la télécommande.

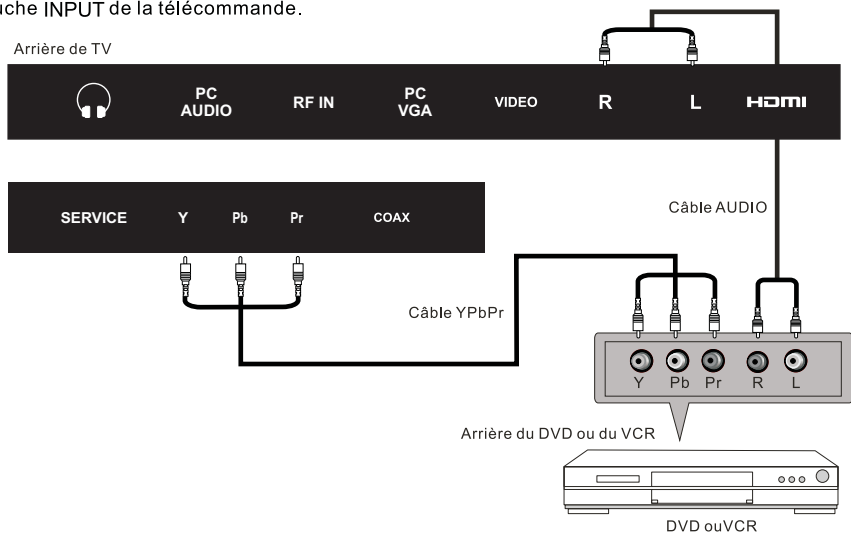

## Connexion VGA(PC)

Connectez la sortie RGB du PC à la prise VGA (PC) sur le téléviseur. Reliez la sortie audio de PC à la prise AUDIO PC sur le téléviseur. Sélectionnez la source d'entrée PC avec l'aide du bouton INPUT sur la télécommande.

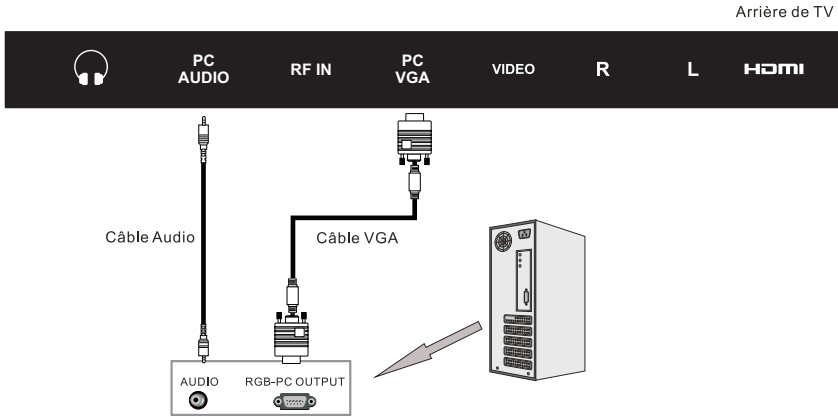

## Connexion COAX

Connecter l'amplificateur audio à la prise de sortie COAX sur le téléviseur.

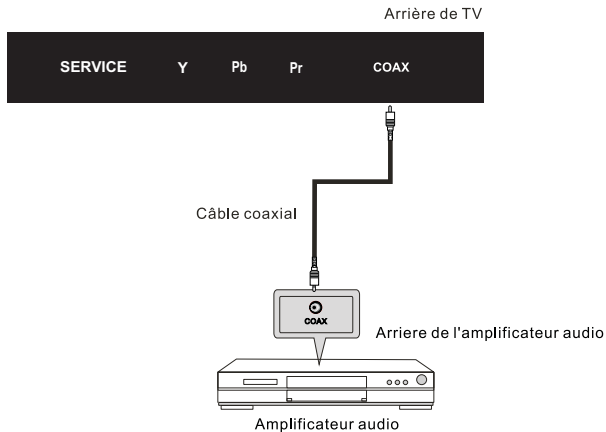

## Connexion HDMI

La prise HDMI qui remplace la connexion HDMI permet de transférer tous les signaux audio / vidéo / commande via un seul câble. Ces signaux sont transmis en numérique.

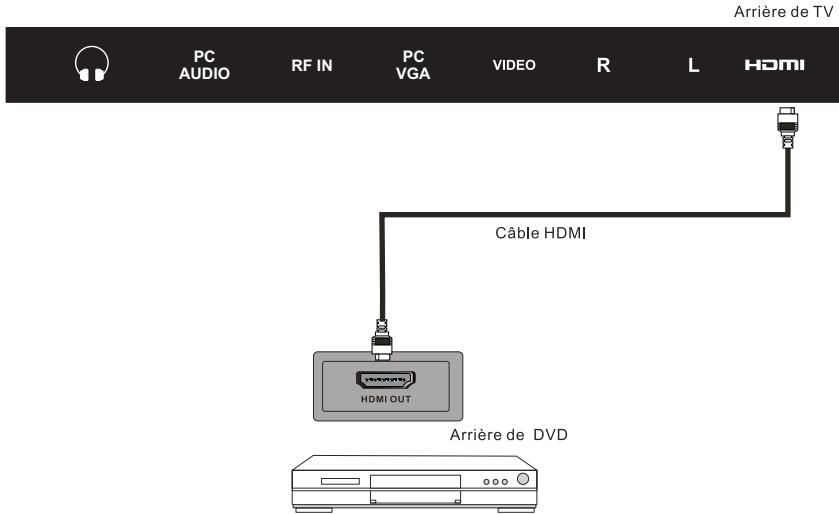

## Fonction de Port Service

Port service: (Pour l'utilisation exclusive en usine)

Sortie USB : DC 5V --- 500mA

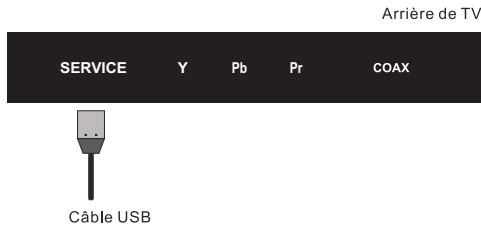

## 8. TELECOMMANDE

## Instructions de la télécommande en mode TV

**POWER**

Allumez le téléviseur LCD Marche/ Arrêt.

**MUTE**

Appuyez sur la touche MUET pour couper le son.  
Appuyez sur la touche de nouveau ou appuyez sur VOL + pour enlever la sourdine du téléviseur.

**NUMBER BUTTONS**

Appuyez sur les touches 0-9 pour modifier directement la chaîne de télévision.

Appuyez sur ce bouton pour entrer un numéro de programme pour le canal de programme multiple tels que 2-1, etc.



Retour à la chaîne précédente consultée.

**INFO**

Appuyez sur la touche pour afficher la source et la chaîne d'information.

**SOURCE**

Appuyez sur SOURCE pour afficher la source d'entrée de l'OSD. Appuyez sur ▲ ▼ pour sélectionner une source d'entrée, puis appuyez sur /, ensuite cliquez sur ENTER pour confirmer.

**THUMBSTICK (▲ / ▼ / ◀ / ▶ / ENTER)**

Permet de naviguer dans les menus sur l'écran et d'ajuster le réglage du système selon vos préférences.

**MENU**

Afficher la source et l'information de chaîne.

**EXIT**

Quittez le menu principal TV.

**MTS**

Appuyez sur pour régler entre les canaux disponibles audio.

**CH LIST**

Appuyez sur la touche pour afficher la liste des programmes TV.

**VOL+ / VOL-**

Appuyez sur les touches pour augmenter / diminuer le niveau sonore.

**CH^ / CHv**

Appuyez sur la touche pour parcourir les chaînes.

**P.MODE**

Appuyez répétitivement pour cycler les mode d'image de vidéo disponible.

**S.MODE**

Appuyez pour cycler le réglage des sons différents.

**CC**

Appuyez sur pour régler le sous-titrage.

**V-CHIP**

Créez parental tableau.

**FAV-LIST / FAV- / FAV+**

Appuyez sur pour afficher la liste des programmes TV favoris.

**ADD/ERASE**

Adjoignez ou biffez des chaînes favorites.

**ASPECT**

Appuyez sur la touche pour sélectionner le Format.

**AUTO**

Auto ajuster (appliquez pour VGA source seulement).

**FREEZE**

Appuyez sur la touche pour geler l'écran actuel, ensuite pressez à nouveau pour le relâcher.

**SLEEP**

Réglez l'horaire du sommeil.

## Configuration de la télécommande

1. Enlevez le couvercle.
2. Placez trois piles AAA Lors de l'insertion des piles, assurez-vous de faire correspondre les extrémités "+" et "-" sur les piles, mettez en rang correctement avec la section de marques.
3. Remettez le couvercle de la pile.

### **Eviter une fuite des piles, cela pourrait entraîner des blessures corporelles ou dommages à la télécommande:**

1. Installez toutes les piles correctement, comme indiqué sur la télécommande.
2. Ne mélangez pas de piles: (ANCIENS et NOUVEAUX au carbone et alcalines, etc.) Enlevez les piles lorsque la télécommande n'est pas utilisée pendant une longue période de temps.





## 9.Menu d'Opération

### CONFIGURATION WIZARD

#### Sélectionner la Langue



Français

#### Fuseau horaire

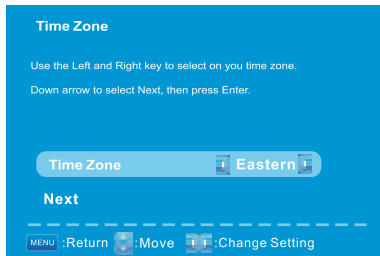

#### Mode en fonction

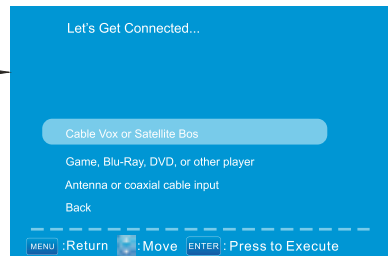
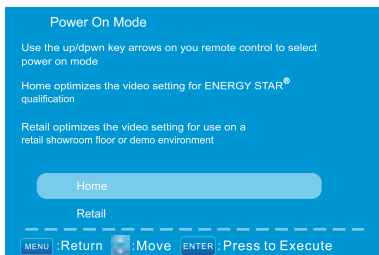

**BALAYAGE DES CHAINES**

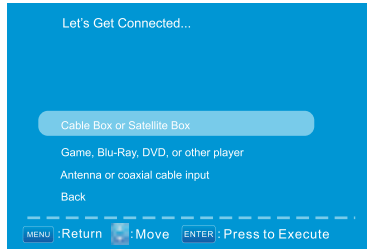

**Antenna**

**Cable/  
Satellite**

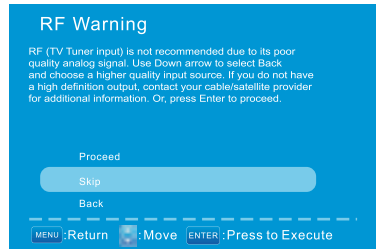
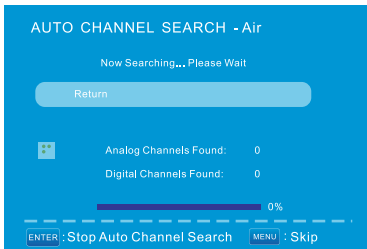
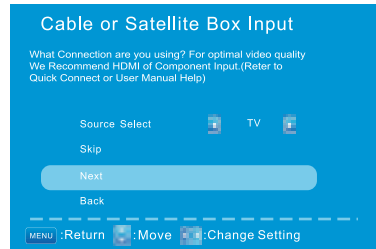
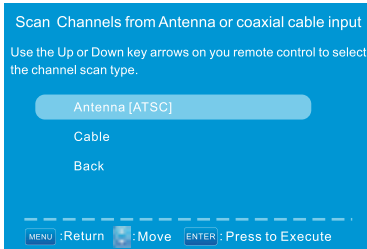

## SELECTIONNER LA SOURCE D'ENTREE

Source Select
TV
AV
YPbPr
HDMI
PC

- Appuyez sur la touche **SOURCE** pour afficher la liste de source d'entrée.
- Appuyez sur ▼ / ▲ pour sélectionner la source que vous voulez regarder.
- Appuyez sur la touche **ENTER** pour entrer dans la source sélectionnée.

## OPERATION DE BASE

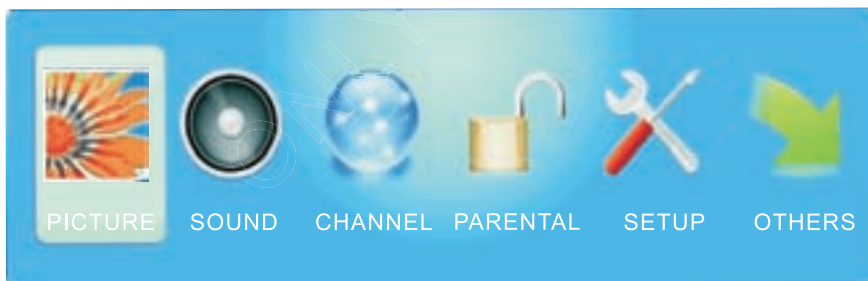

- Appuyez sur la touche MENU pour afficher le menu principal OSD.
- Appuyer sur la touche ◀ / ▶ pour sélectionner le menu que vous voulez.
- Appuyez sur la touche ENTER pour entrer dans le sous-menu.
- Appuyez sur la touche ▼ / ▲ pour sélectionner l'élément et appuyez sur ◀ / ▶ pour régler la valeur dans le sous-menu.
- Vous pouvez appuyer sur la touche MENU pour revenir au menu précédent ou SORTIR pour fermer le menu OSD.

Pour Mode TV

MENU D'IMAGE

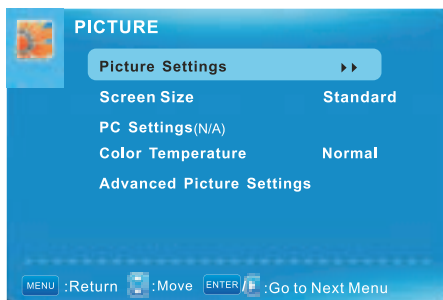

Réglage d'image

1. Appuyez sur ENTER lorsque l'élément de Réglage d'Image est mis en surbrillance. Puis vous irez à la sous-menu comme suit.
2. Appuyez ▼ / ▲ pour sélectionner la rubrique souhaitée. Appuyez sur ENTER pour procéder si nécessaire.
3. Appuyez ◀ / ▶ pour le niveau souhaité.
4. Lorsque vous avez modifié le réglage, vous pouvez quitter le menu en appuyant sur MENU.

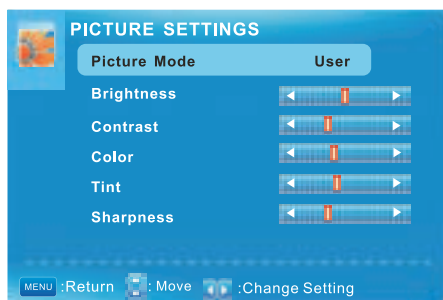

Mode Image

Appuyez sur ▼ / ▲ pour sélectionner le Mode Image, puis appuyez sur ◀ / ▶ pour ajuster. Ce n'est que dans le mode utilisateur les options de détail suivantes peuvent être ajustées. Mode Image disponible: Utilisateur, Dynamique, Standard, Film.

Luminosité

Appuyez sur la touche ▼ / ▲ pour sélectionner la Luminosité, puis appuyez sur la touche ◀ / ▶ pour ajuster.

Brightness

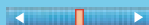

Contraste

Appuyez sur la touche ▼ / ▲ pour sélectionner le Contraste, puis appuyez sur la touche ◀ / ▶ pour ajuster.

Contrast



Couleur

Appuyez sur la touche ▼/▲ pour sélectionner la couleur, puis appuyez sur la touche ◀/▶ pour ajuster.

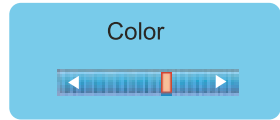

Teinte

Appuyez sur ▼/▲ pour sélectionner la Teinte, puis appuyez sur la touche ◀/▶ pour ajuster.

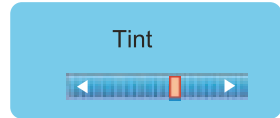

Netteté

Appuyez sur ▼/▲ pour sélectionner la netteté, puis appuyez sur la touche ◀/▶ pour ajuster.

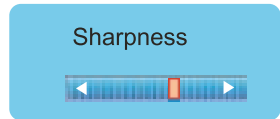

Taille d'Ecran

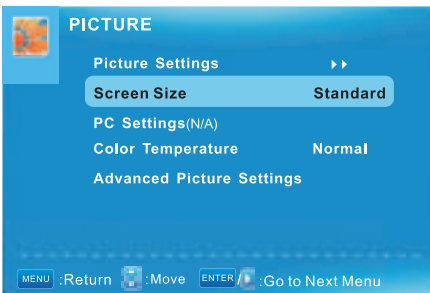

Taille d'Ecran

Appuyez sur la touche ▼/▲ pour sélectionner la Taille d'Ecran, puis appuyez sur la touche ◀/▶ pour ajuster. Taille d'Ecran disponible: Standard, Fill, Over, Scan.

### Température de Couleur

Appuyez sur la touche ENTRER lorsque l'élément de température de couleur met en surbrillance. Ensuite, appuyez sur la touche ◀ / ▶ pour ajuster. Température de couleur disponible: Cool, Normal, Chaud.

Color Temperature

Warm

### Réglage d'Image avancé

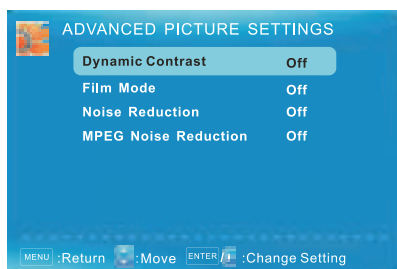

### Contraste Dynamique

Appuyez sur la touche ▼ / ▲ pour sélectionner la touche ◀ / ▶ pour ajuster. Il est possible de régler le contraste correspondant au signal d'entrée afin d'améliorer la qualité de l'image affichée. Mode Libre: Marche / Arrêt.

Dynamic Contrast

Off

### Film Mode

Appuyez sur la touche ▼ / ▲ pour sélectionner l'élément de Mode Film, puis appuyez sur la touche ◀ / ▶ pour ajuster. Il traite de mouvement 3:2 et 2:2. Mode Film disponible: Marche / Arrêt.

Film Mode

Off

### Réduction de bruit

Appuyez sur la touche ▼ / ▲ pour sélectionner l'élément de Réduction de Bruit, puis appuyez sur la touche ◀ / ▶ pour ajuster. Réduction de bruit disponible: Désactivé, Faible, Moyen, Haut.

Noise Reduction

Off

### Réduction de Bruit MPEG

Appuyez sur la touche ▼ / ▲ pour sélectionner l'élément de Réduction de Bruit MPEG, puis appuyez sur la touche ◀ / ▶ pour ajuster. Elle peut améliorer la qualité d'image en réduisant le bloc de bruit. Disponible de réduction de bruit MPEG: Arrêt, Faible, Moyen, Haut.

MPEG Noise Reduction

Off

## MENU SON

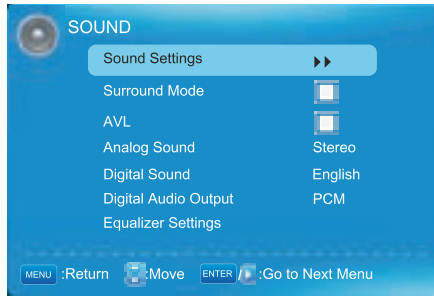

### Réglage de Son

- 1.Appuyez ENTER lorsque l'élément de Réglage de Son est mis en surbrillance, Puis vous irez à la sous-menu ci-après.
- 2.Appuyez ▼/▲ pour sélectionner la rubrique souhaitée. Appuyez sur ENTER pour procéder si nécessaire.
- 3.Appuyez ◀/▶ pour le niveau souhaité.
- 4.Lorsque vous avez modifié le réglage, vous pouvez quitter le menu en appuyant sur MENU.

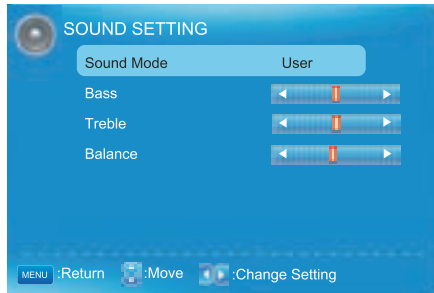

#### Mode Son

Appuyez sur la touche ▼/▲ pour sélectionner l'élément de Mode Son, puis appuyez sur la touche ◀/▶ pour ajuster. Ce n'est que dans le mode utilisateur, les options de détail suivantes peuvent être ajustées. Mode Son disponible: Utilisateur, Dynamique, Standard, Doux.

#### Basse

Appuyez sur la touche ▼/▲ pour sélectionner l'élément Bass, puis appuyez sur la touche ◀/▶ pour ajuster.

#### Aigus

Appuyez sur la touche ▼/▲ pour sélectionner l'élément aigus, puis appuyez sur la touche ◀/▶ pour ajuster.

#### Balance

Appuyez sur la touche ▼/▲ pour sélectionner l'élément de balance, puis appuyez sur la touche ◀/▶ pour ajuster.

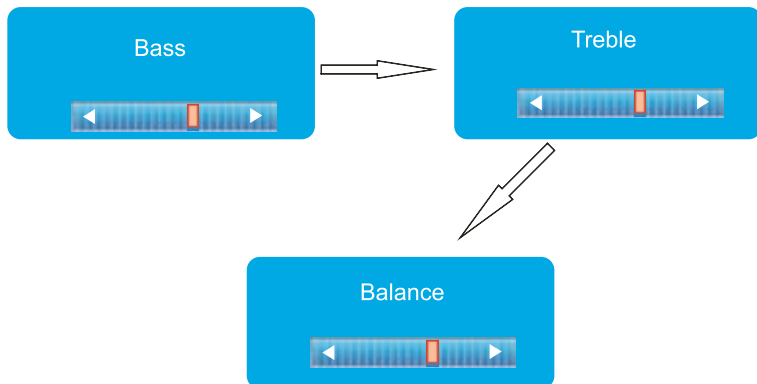

### Mode Surround

Appuyez sur la touche ▼/▲ pour sélectionner l'élément de Mode Surround, puis appuyez sur la touche ENTER pour régler. Il peut placer l'image pour ajuster à l'écran automatiquement. Lorsque la largeur Auto. est sélectionnée, le symbole s'affichera comme suit:

Surround Mode



### AVL

Appuyez sur la touche ▼/▲ pour sélectionner l'élément AVL, puis appuyez sur ◀/▶ pour sélectionner Marche ou ARRÊT. Le Niveau de Volume Auto. Peut régler le volume automatiquement en correspondant à l'audio d'entrée.

### Son Analogique

Appuyez sur la touche ▼/▲ pour sélectionner l'élément de Son analogique préféré, puis appuyez sur la touche ◀/▶ pour sélectionner l'audio préféré lors du passage à une chaîne analogique. Son Analogique Disponible: SAP, Stéréo, Mono.

### Son Numérique

Appuyez sur la touche ▼/▲ pour sélectionner l'élément de Son Numérique préféré, puis appuyez sur la touche ◀/▶ pour sélectionner l'audio préféré lors du passage à une chaîne analogique. Son Numérique Disponible: anglais, français, espagnol.



Sortie Audio Numérique

Appuyez sur la touche ▼/▲ pour sélectionner l'élément de Sortie Audio Numérique, puis appuyez sur la touche ◀/▶ pour sélectionner la sortie audio numérique. Sortie Audio Numérique Disponible: PCM, Raw, ARRET.

Réglage d'Egaliseur

Français

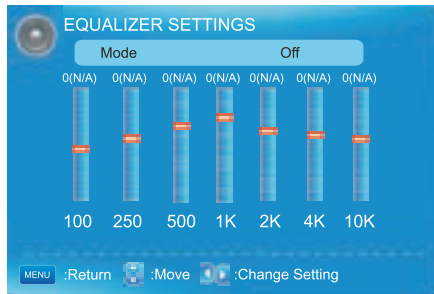

Mode d'Egaliseur

Appuyez sur la touche ▼/▲ pour sélectionner l'élément de Mode d'Egaliseur, puis appuyez sur la touche ◀/▶ pour sélectionner le mode souhaitée. Mode d'Egaliseur Disponibles: Arrêt, Rock, Pop, Jazz, Utilisateur.

MENU CHAINE

Note: Ce menu ne s'affiche que lorsque la source de sortie est TV.

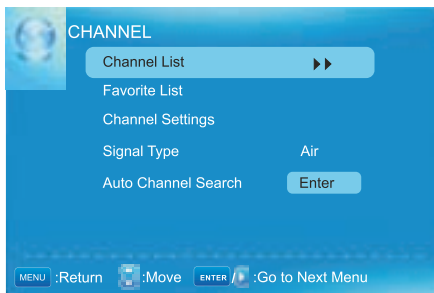

### Liste des Chaînes

Appuyez sur la touche ▼/▲ pour sélectionner la liste de chaîne, puis appuyez sur la touche ENTER pour numériser la liste de chaînes. Si vous sélectionnez l'élément "Dans la liste de chaînes" MARCHE, l'étiquette de chaîne sera affichée dans la liste.

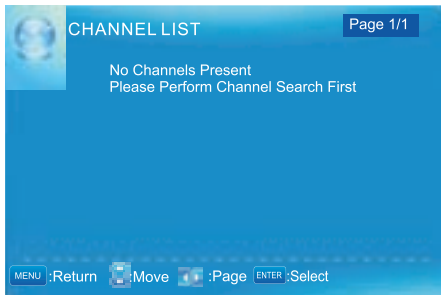

### Liste des Favoris

Appuyez sur la touche ▼/▲ pour sélectionner l'élément de Liste des Favoris, puis appuyez sur la touche ENTER pour numériser la liste des Favoris.

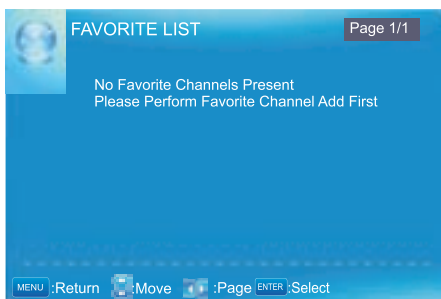

### Réglage de Chaînes

Appuyez sur la touche ▼/▲ pour sélectionner le Réglage de Chaînes Manuel, puis appuyez sur la touche ENTER pour définir la valeur dans le sous-menu.

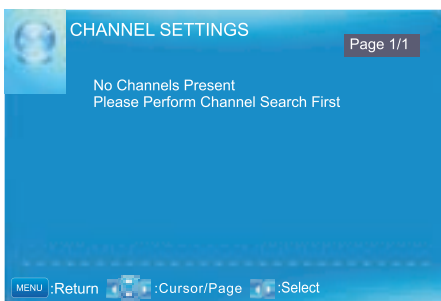

Type de Signal

Appuyez sur la touche ▼/▲ pour sélectionner le Type de Signal, puis appuyez sur la touche ◀/▶ pour sélectionner le type que vous souhaitez définir. Il y a deux options: Air, câbles et QAM.

Recherche de Chaînes Auto.

Appuyez sur ▼/▲ pour sélectionner recherche de chaîne Auto., ensuite appuyez sur la touche ENTER pour la recherche de chaîne, un Menu à la Recherche de Chaîne s'affiche comme suit.



CONTROLE PARENTAL

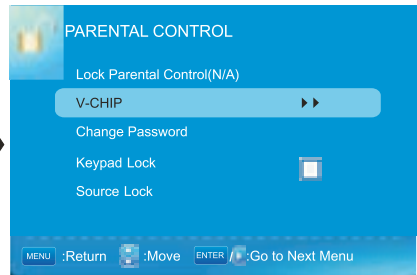

Entrer le mot de passe pour entrer, le mot de passe par défaut est "0000".

V-CHIP

Appuyez sur la touche ▼/▲ pour sélectionner V-Chip, puis appuyez sur la touche ENTER pour régler. Un sous-menu apparaîtra comme suit.

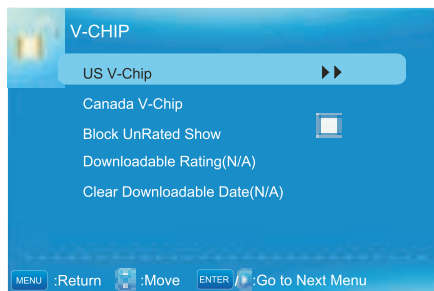

## V-CHIP US

Appuyez sur la touche ▼/▲ pour sélectionner V-Chip US, puis appuyez sur la touche ENTER pour régler. Un sous-menu apparaîtra comme suit.

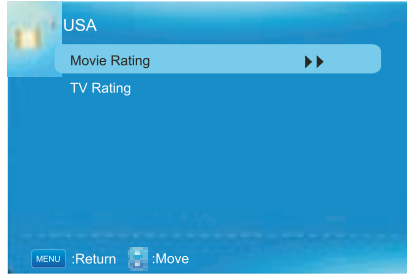

## Rating Film

Appuyez sur la touche ▼/▲ pour sélectionner le Rating Film, puis appuyez sur la touche ENTER pour régler. Un sous-menu apparaîtra comme suit.

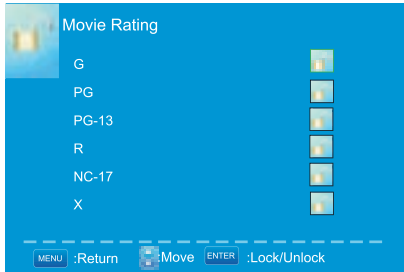

Appuyez sur la touche ▼/▲ pour sélectionner le Rating, puis appuyez sur la touche ENTER pour verrouiller.

## Rating TV

Appuyez sur la touche ▼/▲ pour sélectionner le Rating TV, puis appuyez sur la touche ENTER pour régler. Un sous-menu apparaîtra comme suit.

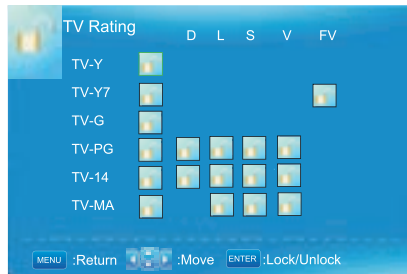

Appuyez sur les touches ▼/▲/◀/▶ pour sélectionner le Rating, puis appuyez sur la touche ENTER pour verrouiller.

## V-CHIP CANADIEN

Appuyez sur la touche ▼/▲ pour sélectionner US V-CHIP, puis appuyez sur la touche ENTER pour régler. Un sous-menu apparaîtra comme suit.

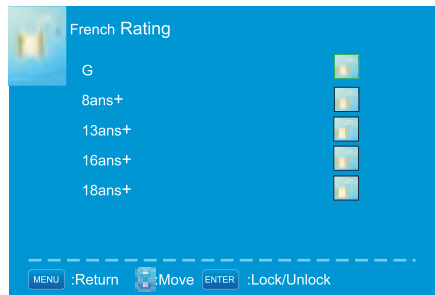
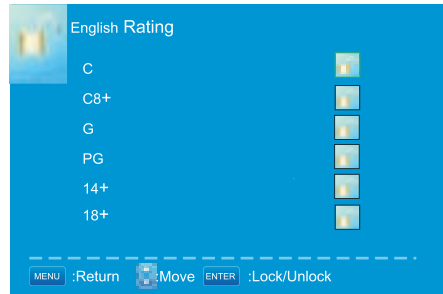

Le fonctionnement du V-CHIP CANADIEN est le même que le fonctionnement du V-CHIP US.

### Affichage Sans Block

Appuyer sur la touche ◀/▶ pour sélectionner l'Affichage Sans Block, puis appuyez sur la touche ENTER pour définir le rating verrouillé.

### Rating téléchargeable

Appuyez sur la touche ▼/▲ pour sélectionner le Rating téléchargeable, puis appuyez sur la touche ENTER pour régler le rating. Si le programme DTV ne dispose pas de cette information de notation, cette option sera en gris.

### Effacer Données téléchargeables

Appuyez sur la touche ▼/▲ pour sélectionner l'élément d'Effacer Données téléchargeables, puis appuyez sur la touche ENTER pour régler le rating. Note: Les deux opérations ci-dessus uniquement sont valables lors de la lecture du flux de données téléchargeables. Les opérations sont les mêmes que US V-CHIP.

### CHANGER LE MOT DE PASSE

Appuyez sur la touche ▼/▲ pour sélectionner l'élément de Changer le Mot de Passe, puis appuyez sur la touche ENTER pour ajuster la valeur. Un sous-menu apparaîtra comme suit. Si le mot de passe est modifié, tous les mots de passe dans le menu sont changés en même temps.

## MENU D'OPÉRATION

Note: Si vous oubliez votre mot de passe, vous pouvez utiliser "1470" pour entrer dans n'importe quel menu verrouillé.

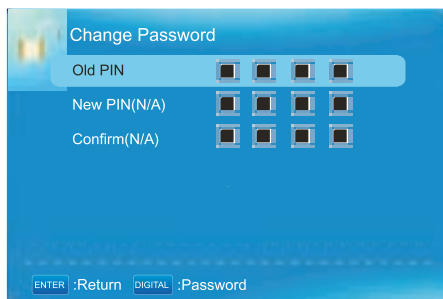

### Verrouillage de Source

Appuyer sur la touche ▼/▲ pour sélectionner le Verrouillage de Source, puis appuyez sur la touche ENTER pour entrer dans le sous-menu. Appuyer sur la touche ▼/▲ pour sélectionner la Source, ensuite appuyez sur la touche ENTER pour définir le Verrouillage de Source, vous ne pouvez pas entrer la source verrouillée si vous avez défini le Verrouillage de Source.

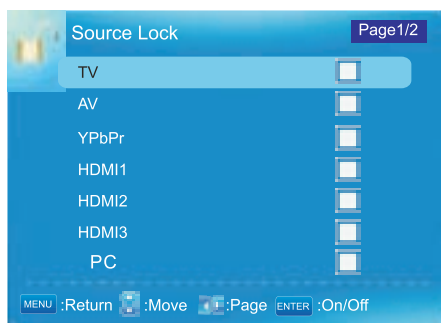

### Configuration de Menu

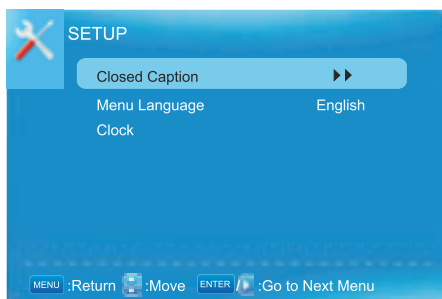

## Sous-titrage Fermé

Appuyez sur la touche ▼/▲ pour sélectionner l'élément de Sous-titrage fermé, puis appuyez sur la touche ◀/▶ pour ajuster.

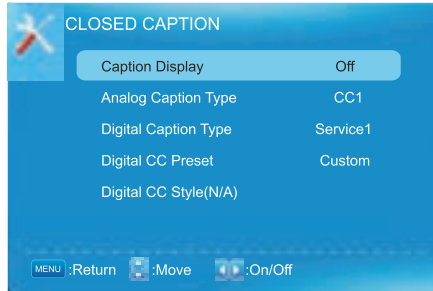

## Affichage de Sous-titrage

Appuyez sur la touche ▼/▲ pour sélectionner l'Affichage de Sous-titrage, puis appuyez sur la touche ◀/▶ pour sélectionner MARCHÉ ou ARRÊT.

## Type de Sous-titrage Analogique

Appuyez sur la touche ▼/▲ pour sélectionner le Type de Sous-titrage Analogique, puis appuyez sur la touche ◀/▶ pour sélectionner le type. Type Disponible: CC1, CC2, CC3, CC4, texte1, texte2, Text3, TEXT4.

## Type de Sous-titrage Numérique

Appuyez sur la touche ▼/▲ pour sélectionner Type de Sous-titrage Numérique, puis appuyez sur la touche ◀/▶ pour sélectionner le type. Type Disponible: Service1 ~ 6.

## Préréglage Numérique CC

Appuyez sur la touche ▼/▲ pour sélectionner Préréglage Numérique CC, puis appuyez sur la touche ◀/▶ pour sélectionner Par défaut ou Autodéfinition.

## Style Numérique CC

Ce menu est affiché uniquement lorsque le système de Préréglage Numérique CC test l'autodéfinition sélectionnée.

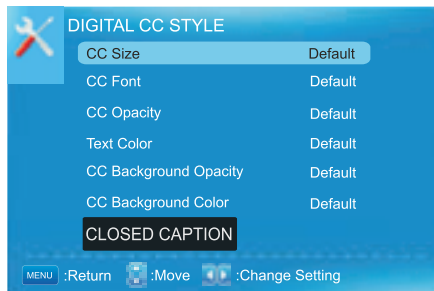

## MENU D'OPÉRATION

### Taille CC

Appuyez sur la touche ▼/▲ pour sélectionner la Taille CC, puis appuyez sur la touche ◀/▶ à définir. Taille Disponible: Petite, Standard, Grande, Par Défaut.

### Police de Caractère CC

Appuyez sur la touche ▼/▲ pour sélectionner, puis appuyez sur la touche ◀/▶ pour sélectionner la Police de Caractère CC. Taille Disponible: Style 0 ~ 7. Par Défaut.

### Opacité CC

Appuyez sur la touche ▼/▲ pour sélectionner l'Opacité CC, puis appuyez sur la touche ◀/▶ pour sélectionner l'opacité. Opacité Disponible: Par défaut, Solides, Clignotant, Translucide, Transparent.

### Couleur de texte

Appuyez sur la touche ▼/▲ pour sélectionner la Couleur de Texte, puis appuyez sur la touche ◀/▶ pour sélectionner la couleur. Couleurs disponibles: Par défaut, Noir, Blanc, Rouge, Vert, Bleu, Jaune, Magenta, Cyan.

### Opacité de Fond CC

Appuyez sur la touche ▼/▲ pour sélectionner l'Opacité de Fond CC, puis appuyez sur la touche ◀/▶ pour sélectionner l'opacité. Opacité disponible: Par défaut, Solides, Clignotant, Translucide, Transparent.

### Couleur de Fond CC

Appuyez sur la touche ▼/▲ pour sélectionner la Couleur de Fond CC, puis appuyez sur la touche ◀/▶ pour sélectionner la couleur. Couleurs disponibles: Par défaut, Noir, Blanc, Rouge, Vert, Bleu, Jaune, Magenta, Cyan.

### Menu Langue

Appuyez sur la touche ▼/▲ pour sélectionner l'élément de Menu Langue, puis appuyez sur la touche ◀/▶ pour ajuster. Disponible Langue: Anglais, français, espagnol.

## Horloge

Appuyez sur la touche ▼/▲ pour sélectionner l'horloge, puis appuyez sur ENTER pour modifier.



### Fuseau Horaire

Appuyez sur la touche ▼/▲ pour sélectionner le Fuseau Horaire, puis appuyez sur la touche ◀/▶ pour régler. Taille disponible: Central, Montagne, Pacifique, Alaska, Hawaii, Samoa, Terre-Neuve, Atlantique, Orient.

### Horloge Auto.

Appuyez sur la touche ▼/▲ pour sélectionner l'Horloge Auto., puis appuyez sur la touche ◀/▶ pour MARCHÉ ou ARRÊT. Si vous placez-le sur MARCHÉ, il ajuste le temps correspondant au temps DTV automatiquement.

### Configuration de Temps

Appuyez sur la touche ▼/▲ pour sélectionner la Configuration de Temps, et appuyez sur la touche ◀/▶ pour ajuster le temps et l'utilisation de la touche ENTRER pour passer à l'élément suivante.

### Jour de Semaine

Cette option affiche le jour de semaine correspondant au temps de configuration.



## AUTRE MENU



### Fond bleu

Appuyez sur bouton ▲/▼ pour sélectionner le Fond Bleu, puis appuyez sur bouton ENTER pour sélectionner, donc quand il n'y a pas de signal, le fond est bleu.

### Pas de signal Power Off

Appuyez sur le bouton ▲/▼ pour sélectionner Aucun signal de mise hors tension, puis appuyez sur le bouton ENTER pour le sélectionner On ou Off.

Quand il est mis en marche et il n'y a aucune entrée de signal pendant 10 minutes, il va éteindre la télé et la lumière s'allume en rouge.

### Pas d'Opération Power Off

Appuyez sur le bouton ▲/▼ pour sélectionner Pas d'opération de mise hors tension, puis appuyez sur le bouton ENTER pour le sélectionner On ou Off.

Quand il est réglé sur et il n'y a pas de signal d'entrée de 3 heures, il s'éteint le panneau et le voyant lumineux s'allume en rouge

### Tous réglages

Appuyez sur le bouton ▲/▼ pour sélectionner Tous réglages. Entrer le mot de passe de remise "0000", puis appuyez sur bouton ENTER pour quitter la remise.

## Pour Modes AV/YPbPr / HDMI1/ HDMI2/ HDMI3

1. Le Menu IMAGE et la description sont les mêmes que pour la source TV.
2. Le Menu SON et la description sont les mêmes que pour TV.  
Mais le Son Analogique et le Son Numérique ne sont pas valides dans ces sources.
3. Le Menu PARENTAL et la description sont les mêmes que pour la Source TV.
4. Le Menu CONFIGURATION et la description sont les mêmes que pour la source TV.  
Mais la création de sous-titrage fermé n'est pas valide dans la source HDMI.
5. AUTRE Menu et la description sont les mêmes que pour la source TV.
6. Le Menu CHAINE et la description ne sont pas valides dans ces sources.

Pour Mode PC

MENU D'IMAGE

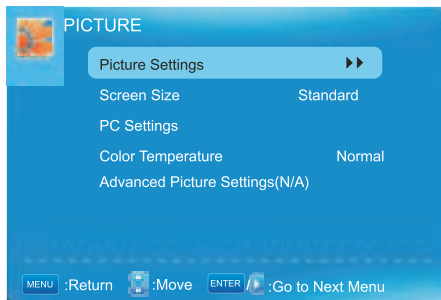

Réglage d'Image

1. Appuyez ENTER lorsque l'élément de Réglage d'image est mis en surbrillance. Puis vous irez à la sous-menu suivant.
2. Appuyez ▼/▲ pour sélectionner la rubrique souhaitée. Appuyez sur la touche ENTRER pour procéder si nécessaire.
3. Appuyez ◀/▶ pour régler l'élément au niveau désiré.
4. Lorsque vous avez modifié le réglage, vous pouvez quitter le menu en appuyant sur MENU.

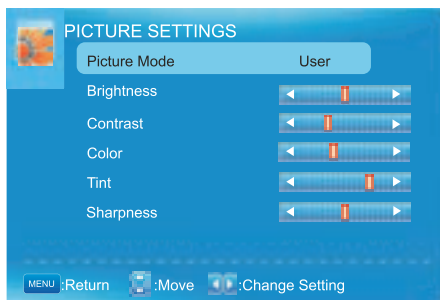

Mode Image

Appuyez sur la touche ▼/▲ pour sélectionner le Mode Image, puis appuyez sur la touche ◀/▶ pour ajuster. Mode Image disponibles: Film, Utilisateur, Dynamique, Standard.

Luminosité

Appuyez sur la touche ▼/▲ pour sélectionner la luminosité, puis appuyez sur la touche ◀/▶ pour ajuster.



Contraste

Appuyez sur la touche ▼/▲ pour sélectionner le Contraste, puis appuyez sur la touche ◀/▶ pour ajuster.

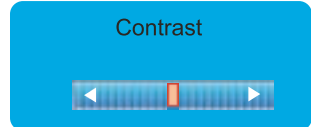

Couleur

Appuyez sur la touche ▼/▲ pour sélectionner la Couleur, puis appuyez sur la touche ◀/▶ pour ajuster.

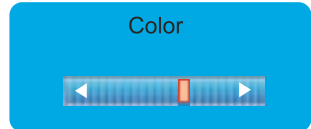

Teinte

Cette option ne peut être ajustée.

Netteté

Appuyez sur la touche ▼/▲ pour sélectionner la Netteté, puis appuyez sur la touche ◀/▶ pour ajuster.



Taille d'Ecran

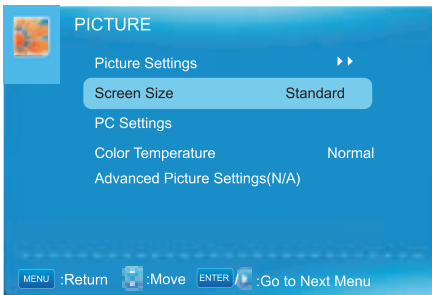

Taille d'Ecran

Appuyez sur la touche ▼/▲ pour sélectionner la Taille d'écran, puis appuyez sur la touche ◀/▶ pour ajuster. Taille d'écran disponible: Standard.

Largeur Auto.

est invalide dans la source PC.

Réglage PC

1. Appuyez ENTER lorsque l'élément de Réglage PC est mis en surbrillance. Et vous irez le sous-menu de la manière suivante.
2. Appuyez ▼/▲ pour sélectionner la rubrique souhaitée. Appuyez sur la touche ENTRER pour procéder si nécessaire.
3. Appuyez ◀/▶ pour régler l'élément au niveau désiré.
4. Lorsque vous avez modifié le réglage, vous pouvez quitter le menu en appuyant sur MENU.

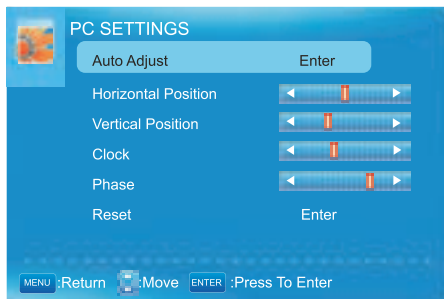

#### Réglage Auto.

Appuyez sur la touche ▼/▲ pour sélectionner le Réglage Auto., puis appuyez sur la touche OK pour commencer le réglage auto.

#### Position Horizontale

Appuyez sur la touche ▼/▲ pour sélectionner la Position Horizontale, puis appuyez sur la touche ◀/▶ pour ajuster.

#### Horizontal Position



#### Position Verticale

Appuyez sur la touche ▼/▲ pour sélectionner la Position Verticale, puis appuyez sur la touche ◀/▶ pour ajuster.

#### Vertical Position



#### Horloge

Appuyez sur la touche ▼/▲ pour sélectionner l'Horloge, puis appuyez sur la touche ◀/▶ pour ajuster.

#### Clock



#### Phase

Appuyez sur la touche ▼/▲ pour sélectionner la Phase, puis appuyez sur la touche ◀/▶ pour ajuster.

#### Phase



#### Réinitialisation

Appuyez sur la touche ▼/▲ pour sélectionner la Réinitialisation, puis appuyez sur la touche ENTER pour réinitialiser les options ci-dessus.

1. Le Menu Son et la description sont les mêmes que pour TV, mais le Son Analogique et le Son Numérique ne sont pas valides dans ces sources PC.
2. Le Menu PARENTAL et les descriptions sont les mêmes que pour la source TV.
3. Le Menu CONFIGURATION et la description sont les mêmes que pour la source TV. Mais la création de sous-titrage fermé n'est pas valide dans la source PC.
4. Autre Menu et la description sont les mêmes que pour la source TV.
5. Le Menu CHAINE et la description ne sont pas valides dans la source PC.

Note: L'opération et la description de la touche personnalisée sont programmables sur votre télécommande.

## 10. Dépannage

Vérifiez si vous pouvez résoudre les problèmes à travers le dépannage par vous-même.

Dépannage	Contrôle
Aucun signal	Vérifiez que tous les câbles sont correctement branchés.
Aucun nuances de couleurs	Réglez le contraste, la couleur et la luminosité.
Teinté à l'écran	Il peut être le résultat d'un éclairage de la signalisation de la voiture, moteur, lampe au néon et d'autres dispositifs ou appareils électriques.
Image d'affichage double ou multiple	Il peut être le résultat d'une onde électrique perturbée d'autres TV, d'ordinateurs et de machines de jeux ou de la radio.
Neige sur l'écran	Les câbles de l'antenne ne sont pas correctement branchés.
La télécommande ne fonctionne pas	Vérifiez l'ordre et l'alignement des piles. Vérifiez que IR de la télécommande n'est pas enfoui par quelque chose.
Le "Zip" fait du bruit sur le	Même si l'image affichée est correcte, le bruit peut provenir d'une fixation instable du panneau.
Pas de son	Assurez-vous que vous n'avez pas appuyé sur la touche MUET du panneau ou de la télécommande.

## 11. SPECIFICATIONS

Ce manuel ne sert de référence, tout changement sur le design et les spécifications ne sera pas informé.

Taille d'Ecran		22 Inch
Type d'Ecran		TFT LED
Résolution(Pixel)		1920 X 1080
Format		16:9
Alimentation de puissance		AC100-240V~ 50/60Hz
Consommation de puissance		35W
Système TV		ATSC/NTSC
Format d'Entrée Vidéo		PAL/NTSC
Puissance de Sortie Audio		L / R 2 x 3W
SUPPORT	TUNER	YES
	AV-IN	YES
	YPbPr - IN	YES
	HDMI - IN	YES
	VGA(PC) - IN	YES
	VGA(PC) AUDIO - IN	YES
	🎧 EARPHONE	YES
	COAXIAL - OUT	YES
	USB	Port Service seulement
Dimensions	w / Stand (LxWxH-mm)	529 x 149 x 372mm
	w / o Stand (LxWxH-mm)	529 x 45 x 328mm
Poids	Net (Kgs)	4.2
	Brut(Kgs)	5.5

1	<b>INFORMACIÓN INPORTANTE</b>		2
2	<b>CÓMO INSTALAN EL SOPORTE PARA TV</b>		4
3	<b>PROLÓGO</b>		5
4	<b>PRECAUCIONES Y SEGURIDAD</b>		5
5	<b>CARTON CONEXIÓN</b>		7
6	<b>VISIÓN GENERAL</b>		8
7	<b>INSTALACIÓN</b>	Conexión del cable de alimentación	9
		Conexión de antena	9
		Conexión de AV	10
		Conexión Ypbpr( componente)	10
		Conexión VGA (PC)	11
		Conexión COAX	11
		Conexión HDMI	12
Servicio de función de puerto	12		
8	<b>MANDO A DISTANCIA</b>	Instrucciones del mando a distancia distancia en TV modo	13
		Configuración de mando	14
9	<b>MENU D' OPÉRATION</b>	Asistente de configuración	15
		Seleccione la fuente de entrada	17
		Operación básica	17
		Menú de imagen	18
		Menú de sonido	21
		Menú de canal	23
		Control parental	25
		Menú de configuración	28
Otro menú	31		
Menú de imagen	32		
10	<b>RESOLUCIÓN DE PROBLEMAS</b>		35
11	<b>ESPECIFICACIONES</b>		36



El símbolo del rayo con punta de flecha dentro de un triángulo equilátero alerta al usuario de la presencia de un "voltaje peligroso" dentro del gabinete del producto, que puede tener la magnitud suficiente para constituir un peligro de descarga eléctrica.



El símbolo de admiración dentro de un triángulo equilátero alerta al usuario de la presencia de importantes instrucciones de mantenimiento (servicio) en la literatura que acompaña al aparato.

**PRECAUCIÓN:** El uso de controles, ajustes o el llevar acabo procedimientos distintos a los especificados aquí puede causar niveles de radiación peligrosos.

**PRECAUCIÓN:** Estas instrucciones de servicio son para ser usados solamente por personal cualificado. Para reducir el riesgo de descarga eléctrica, no realice servicios al aparato además de las contenidas en el manual de instrucciones a menos que esté calificado para hacerlo. Consulte el manual de servicio para instrucciones de mantenimiento.

#### ENERGY STAR®:

Este producto de Westinghouse ha ganado el premio ENERGY STAR® por cumplir con las pautas federales de energía eficaz de los Estados Unidos, determinadas por El Departamento de Energía y la Agencia de Protección Ecológica. El programa de ENERGY STAR® existe para proveer pautas ahorrar energía y ayudar a promover los productos y prácticas de energía eficaz. Cambios en ciertas características, ajustes y funciones de este televisor pueden cambiar y/o incrementar el consumo eléctrico. Dependiendo de cómo los ajustes sean cambiados, el consumo eléctrico puede exceder los límites requeridos por la calificación de ENERGY STAR®. Este televisor Westinghouse operará a la mejor eficiencia de energía en el modo de "HOME".

## Importantes instrucciones de seguridad

### Nota:

1. Lea las instrucciones.
2. conserve las instrucciones.
3. preste atención a todas las advertencias.
4. obedezca todas las instrucciones.
5. no utilícelo cerca del agua.
6. límpielo sólo con paño seco.
7. no bloquee las aberturas de ventilación. Instálelo de acuerdo con las instrucciones del fabricante.
8. No instale cerca de fuentes de calor tales como radiadores, calefactores, estufas u otros aparatos (incluyendo amplificadores) que produzcan calor.
9. No anule el propósito de seguridad del enchufe polarizado o de tipo de conexión a tierra. Un enchufe polarizado tiene dos clavijas, una más ancha que la otra. Un enchufe con puesta a tierra tiene dos clavijas y una tercera de puesta a tierra. Por seguridad, se proporciona la hoja de contacto ancha o la tercera clavija. Si el enchufe suministrado no encaja en su toma de corriente, consulte con un electricista para que sustituya la toma de corriente obsoleta.



10. Proteja el cable de alimentación de ser pisado o pinchado, especialmente los enchufes, tomas de corriente y el punto en donde salen del aparato.
11. Utilice sólo los accesorios especificados por el fabricante.
12. Utilice únicamente la carretilla, plataforma, trípode, soporte o mesa especificados por el fabricante, o suministrados juntos con el aparato. Cuando utilice un carro, tenga cuidado al mover la combinación carro / aparato para evitar lesiones por vuelco.



13. Explicación del símbolo, marca, una señal luminosa o un aparato similar agrupación medios indican que es completamente desconectado de las manos. Este equipo es de Clase II o un aparato con doble aislamiento eléctrico. Ha sido diseñado de tal manera que no requiere una conexión a tierra de seguridad eléctrica.



14. Desenchufe este aparato durante tormentas eléctricas o cuando no vaya a utilizar por largos períodos de tiempo.
15. refiera todo servicio a personal cualificado solamente. Se requiere servicio cuando el aparato haya sido dañado de alguna manera, si el cable de alimentación o el enchufe están dañados, se ha derramado líquido o han caído objetos dentro del aparato, el aparato ha sido expuesto a lluvia o humedad, no funciona normalmente, o se ha caído.
16. No se debe exponer el aparato a goteos o salpicaduras, y no se deben poner objetos llenos de líquidos, tales como floreros, sobre el aparato.
17. ADVERTENCIA: Para reducir el riesgo de incendio o una descarga eléctrica, no exponga este aparato a la lluvia o la humedad.
18. El enchufe de toma de corriente o un acoplador se utiliza como dispositivo de desconexión, deberá estar operativo.

 LÁMPARA DE ESTE PRODUCTO CONTIENEN MERCURIO Y SE DEBEN RECICLAR O ELIMINADAS EN CONFORMIDAD CON LAS LEYES LOCALES, ESTATALES Y FEDERALES.

19. PRECAUCION: La batería (batería o baterías o paquete de baterías) no deben ser expuestas a demasiado calor así como la luz solar, fuego, etc..

# Cómo instalan el soporte para TV!

1. Ensamble la base al televisor como se muestra.  
base as image

image 1

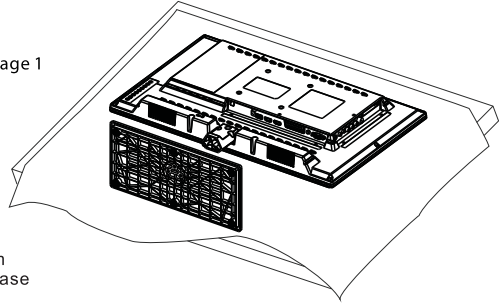

2. Ponga y apriete los tornillos suministrados 4x12 para sujetar la base al televisor firmemente.

image 2

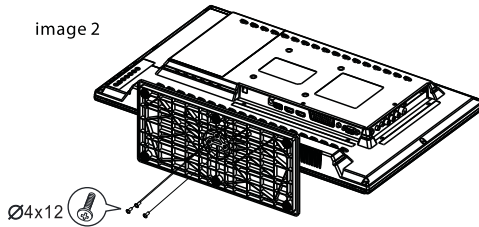
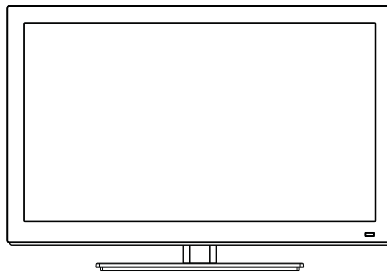

image 3



### 3. PRÓLOGO

¡Gracias por comprar este TV! Por favor lea este manual completamente antes de operar este TV. Asegura que este TV no está dañado en el tránsito. Si el TV está dañado, no lo instala y contacta con el Servicio de Cliente Westinghouse.

### 4. PRECAUCIONES Y SEGURIDAD



Ponga el TV en una superficie estable.



No ponga ningún material arriba del TV.

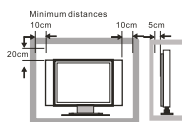

No utilice el televisor con los accesorios distintos de los suministrados o sugeridos por el fabricante.



No cubren los orificios de ventilación del televisor. Si tiene un soporte de anclaje a la pared, compruebe que es estable.



Cable de alimentación y cable de conexión deben ser correctamente colocados y protegidos para evitar que las personas tropezan con ellos y se produzca el vuelco del TV.



Mantenga el TV seco y lejos de la humedad.

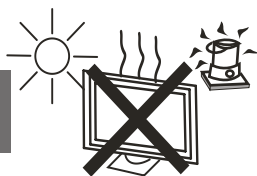

Mantenga el TV lejos de un calentador.



Desenchufe el TV antes de limpiarlo. No utilice el solvente O líquido para limpiarlo. Sólo limpie el TV con un paño seco y limpio.

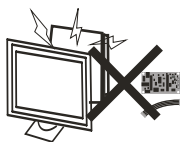

En caso de solución de problemas, no utilice las piezas de respuestos que no sean sugeridas por el fabricante. Utilizando las piezas de respuestos no adecuadas pueden dar lugar a descargas eléctricas, cortos circuitos, incendio u otros accidentes.



Desenchufe el TV durante las tormentas eléctricas o cuando no lo utiliza durante largos períodos de tiempo.

## 5. CARTON CONEXIÓN

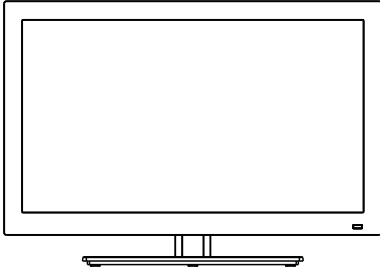

**LED TV SET**



**Mando a distancia**

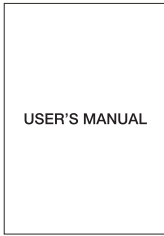

**Manual de usuario**

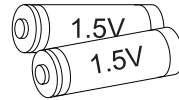

**Pila AAA**

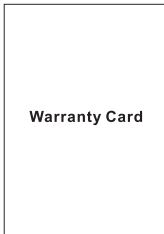

**Tarjeta de garantía**

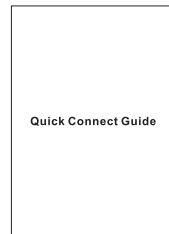



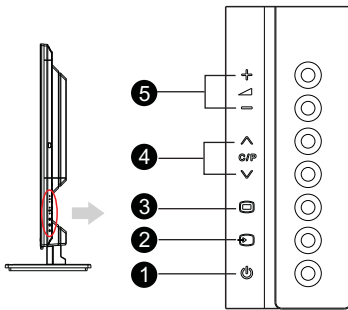

**Guía de conexión rápida**

## 6. VISIÓN GENERAL

### Vista delantera



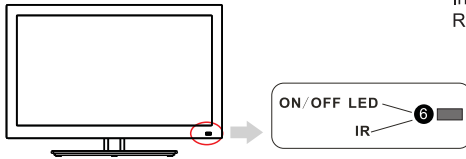

1. "  " muestra de color ámbar en el modo de espera. Cuando el TV está encendido, muestra de color ámbar o azul.
2. Pulse "  " para seleccionar la fuente de entrada.
3. Pulse el "  " para que aparezca el menú principal en la pantalla.
4. Pulse "C/P<math>\wedge</math>" o "C/P<math>\vee</math>" para seleccionar los canales.
5. Pulse "  + " o "  - " para aumentar o bajar el volumen.
6. Remote sensor: sensor infrarrojo del mando a distancia.

Indicador De Fuente: Azul cuando TV está encendido.  
Rojo cuando TV está apagado.

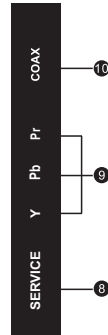
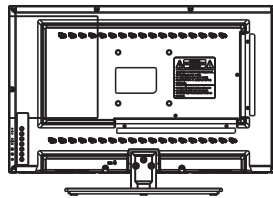

### Back View and Control Connections



Name	Function Description
1  <b>Auricular</b>	Conecta con el equipo de audio.
2 <b>PC AUDIO</b>	Conecta toma de salida de Audio de PC.
3 <b>RF IN</b>	Conecta la antena.
4 <b>PC VGA</b>	Conecta la toma de salida de PC-RGB de PC.
5 <b>VIDEO</b>	Conecta la salida de video de DVD o VCR.
6 <b>R/L</b>	Para audio de video.
7 <b>HDMI</b>	Conecta la toma de salida de HDMI del DVD.
8 <b>SERVICE</b>	Puerto USB para uso en fábrica sólo.
9 <b>YPbPr</b>	Conecta la toma de salida de Ypbpr de DVD o VCR.
10 <b>COAX</b>	Conecta el receptor de coaxial.

## 7. Dibujos de instalación de TV

### Conexión del cable de alimentación

-Conectar la tarjeta de fuente en AC IN como mostrado por abajo.

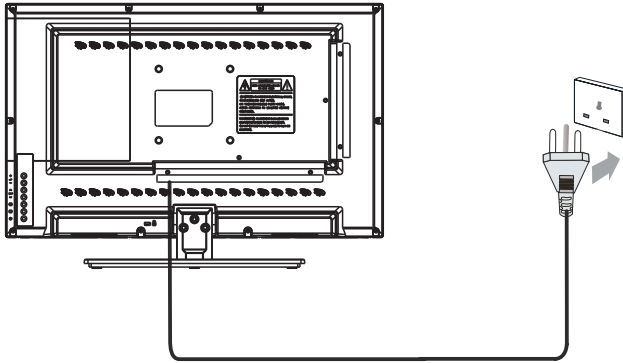

### Conexión de Antena

para garantizar la buena imagen y sonido, el sistema de antena de TV debe ser instalada. el sistema de antena como se muestra puede obtenerse de las tiendas de equipo de TV, que ofrecerá un servicio para una correcta instalación y conexión. después de la instalación, inserte el 75-ohm enchufe de antena a la toma de antena como se muestra.

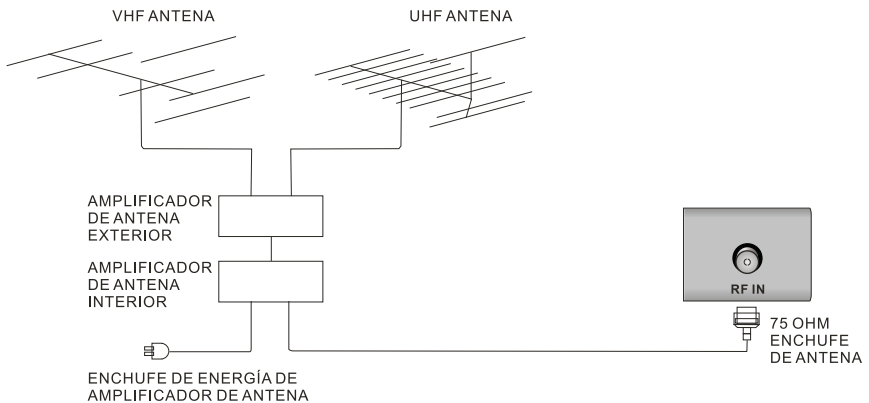

## CONEXIÓN DE AV

Conecta la toma de salida de VIDEO y AUDIO de DVD o VCR con la toma de AV en el set utilizando el cable RCA. Coincide color con la toma: Video es amarillo, audio izquierdo es blanco y audio derecho es rojo. Selecciona la fuente de entrada de AV utilizando el botón de INPUT en el mando a distancia.

Parte tras de TV

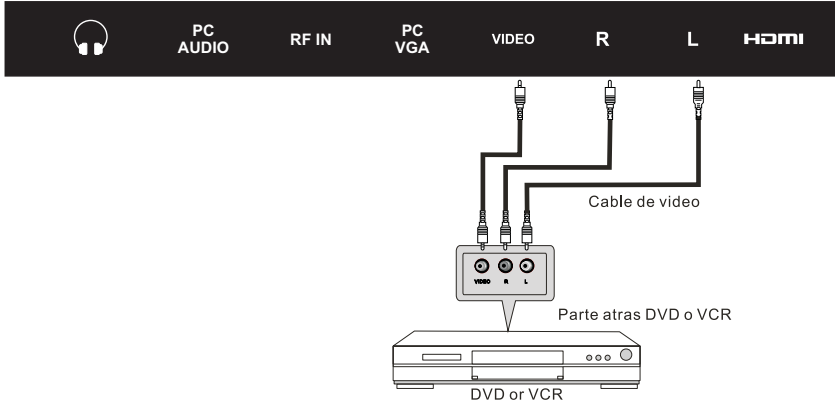

## CONEXIÓN DE COMPOTENTE(Ypbpr)

Conecta la salida Ypbpr de DVD o VCR con la entrada Ypbpr en el set. La calidad de imagen es mejor en comparación con la conexión de un VCR regular con la entrada de vídeo. Conecta la salida de audio de DVD o VCR con la toma de entrada de audio en el set utilizando el cable RCA. Coincide color con la toma: Y es verde, pb es azul, pr es rojo, audio izquierda es blanco y audio derecha es rojo. Selecciona la fuente de entrada de componente utilizando el botón SOURCE en el mando a distancia.

Parte tras de TV

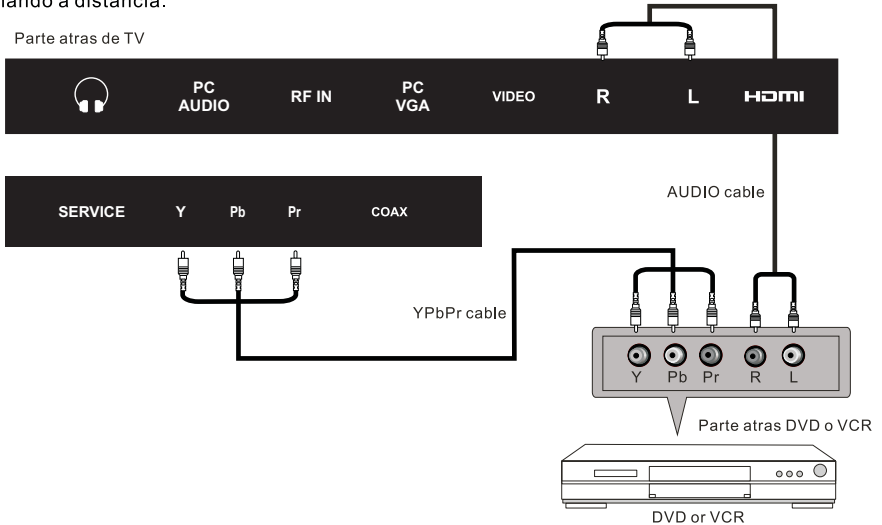



## CONEXIÓN VGA(PC)

Conecta la salida de RGB de PC con la toma VGA(PC) en el set. Conecta la salida de audio de PC con la toma AUDIO PC en el set. Seleccione la fuente de entrada PC utilizando el botón INPUT en el mando a distancia.

Parte atrás de TV

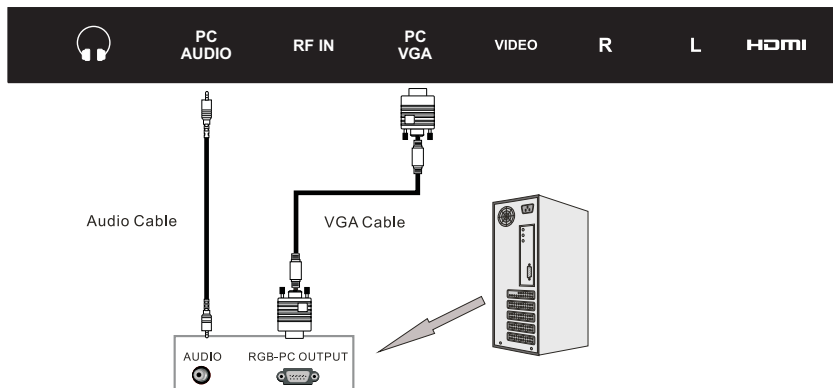

Español

## CONEXIÓN COAX

Conecta el dispositivo amplificador de audio con la toma de salida COAX en el TV.

Parte atrás de TV

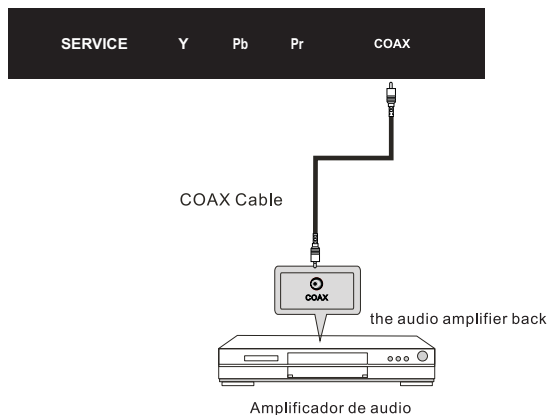

## CONEXIÓN HDMI

Conector HDMI, que sustituye la conexión HDMI permite la transferencia de audio / vídeo / señales de control a través de cable. estas señales se transmiten en formato digital.

Parte tras de TV



HDMI Cable

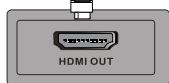

parte tras de DVD



## Servicio de la función de puerto

Servicio de puerto( para el uso en fábrica sólo)

Salida USB : DC 5V --- 500mA

Parte tras de TV



USB Cable

## 8. Mando a distancia

### Instrucciones de mando a distancia en modo TV



#### POWER

Encender o apagar el LCD TV.

#### MUTE

Pulse para silenciar el sonido. pulse de nuevo o pulse VOL+ para anular el silenciamiento de la TV.

#### TECLADO ALFANUMÉRICO

Pulse directamente 0-9 para cambiar los canales.

Presione este botón para entrar en un programa de canal con un número múltiple, tales como 2-1, etc.



Volver al canal visto anteriormente.

#### INFO

Mostrar el recurso y la información del canal.

#### SOURCE

pulse source para mostrar la fuente de entrada OSD, pulse ▲ ▼ para seleccionar una fuente de entrada, después pulse ENTER para confirmarlo.

#### THUMBSTICK (▲ / ▼ / ◀ / ▶ / ENTER)

Te permite navegar por los menús en pantalla y ajustar el sistema según tu preferencia.

#### MENU

Mostrar el menú principal de TV.

#### EXIT

Salir del menú principal de TV en la pantalla.

#### MTS

Pulse para ajustar entre canales de audio disponibles.

#### CH LIST

Pulse para mostrar la lista de programas de televisión.

#### VOL+ / VOL-

Pulse para aumentar o bajar el nivel de volumen.

#### CH▲ / CH▼

Pulse para buscar los canales.

#### P.MODE

Oprímalo repetidamente para recorrer los modos disponibles de imagen de Video.

#### S.MODE

Oprímalo para recorrer diferentes opciones de sonido.

#### CC

Apretar a instalar el título cercano.

#### V-CHIP

Ajuste la lista parental.

#### FAV-LIST / FAV- / FAV+

Pulse para visualizar el favorito de televisión en lista de programas.

#### ADD/ERASE

Agregue o borre canales favoritos.

#### ASPECT

Pulse para seleccionar el ratio de aspecto.

#### AUTO

Auto ajuste la imagen (solamente en VGA).

#### FREEZE

Pausa la imagen cuando active este botón.

#### SLEEP

Instalar el contador de tiempo del sueño

## Configuración de mando a distancia

1. Abra la cubierta.
2. Utilice tres pilas con tamaño A. Al insertar las pilas, asegúrese que la polaridad con marcas + y - en la línea de pilas de forma correcta con las marcas del compartimiento.
3. Vuelva a colocar la cubierta.

**Para evitar fugas de las pilas que puede resultar en lesiones corporales o daños en el mando a distancia:**

1. Instale todas las pilas correctamente según lo que indican en el mando a distancia.
2. No mezcle las pilas. ( viejo y nuevo o carbono y alcalino, ect) retire las pilas del mando a distancia cuando no se utiliza durante mucho tiempo.



## 9. Operación Menú

### Asistente de configuración

#### Seleccione el idioma



#### Huso horario

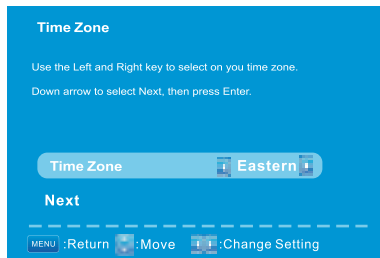

#### Mode de encendido

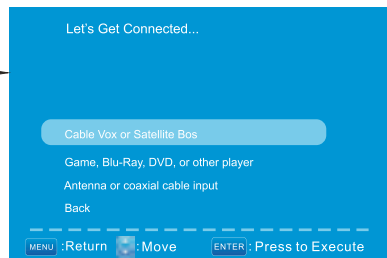
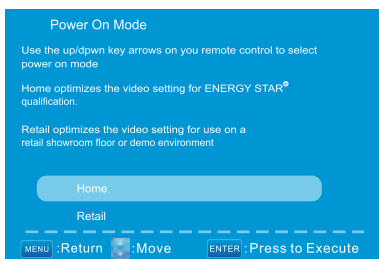

**Búsqueda de canales**

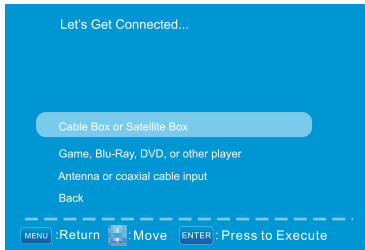

**Antenna**

**Cable/  
Satellite**

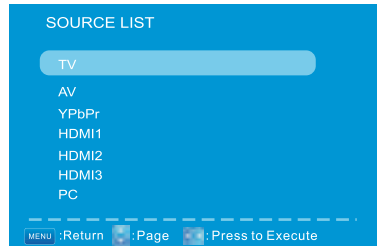
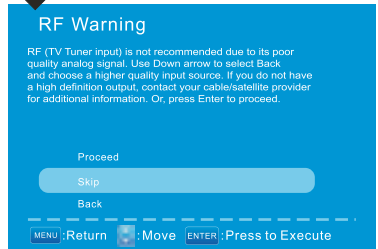
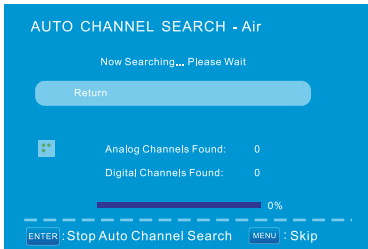
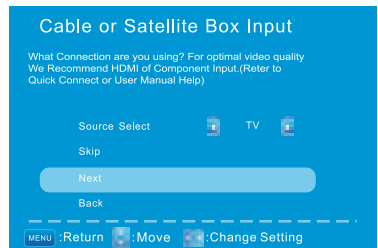
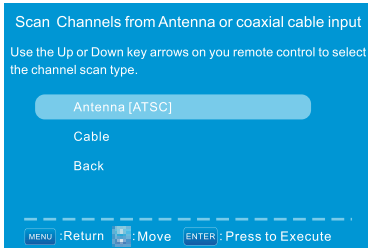

## Seleccione la fuente de entrada

Source Select
TV
AV
YPbPr
HDMI
PC

- Pulse el botón SOURCE para mostrar la lista de fuente de entrada.
- Pulse el botón ▼/▲ para seleccionar la fuente de entrada que quieres ver.
- Pulse el botón ENTER para entrar en la fuente seleccionada.

## Operación básica



- Pulse el botón menu para mostrar el principal OSD menú.
- Pulse el botón ◀/▶ para seleccionar el menú que quiere ver.
- Pulse el botón ENTER para entrar el submenú.
- Pulse el botón ▼/▲ para seleccionar la opción y después pulse ◀/▶ para ajustar el valor en el submenú.
- Puede pulsar el botón de MENU para volver al menú anterior o pulsar el botón EXIT para cerrar OSD.

## Para TV mdo:

### Menú de imagen

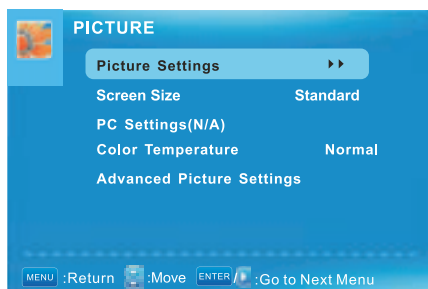

### Configuración de imagen

1. Pulse ENTER cuando la configuración de imagen está marcada. Después puedes ir al submenú como lo siguiente.
2. Pulse el botón ▼/▲ para seleccionar el menú deseado. Pulse ENTER para proceder si es necesario.
3. Pulse el botón ◀/▶ para seleccionar el nivel deseado.
4. Cuando se haya cambiado la configuración, puede salir del menú pulsando MENÚ.

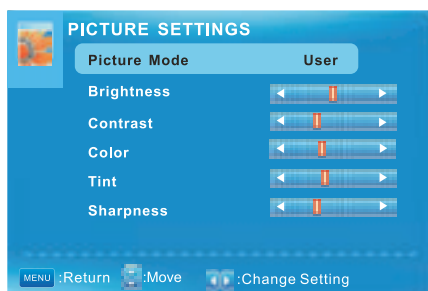

#### Modo imagen

Pulse el botón ▼/▲ para seleccionar el modo imagen, después pulse el botón ◀/▶ para ajustarlo. Sólo en el modo de usuario, la opción de detalles como la siguiente puede ser ajustada. Modo de imagen disponible: usuario, dinámico, estándar, película.

#### Brillo

Pulse el botón ▼/▲ para seleccionar el brillo, después pulse el botón ◀/▶ para ajustarlo.

#### Brightness



#### Contraste

Pulse el botón ▼/▲ para seleccionar el contraste, después pulse el botón ◀/▶ para ajustarlo.

#### Contrast





**Color**

Pulse el botón ▼/▲ para seleccionar el color, después pulse el botón ◀/▶ para ajustarlo.

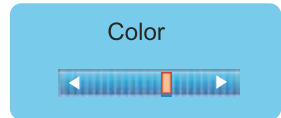
**Tinte**

Pulse el botón ▼/▲ para seleccionar el tinte, después pulse el botón ◀/▶ para ajustarlo.

**Nitidez**

Pulse el botón ▼/▲ para seleccionar el nitidez, después pulse el botón ◀/▶ para ajustarlo.

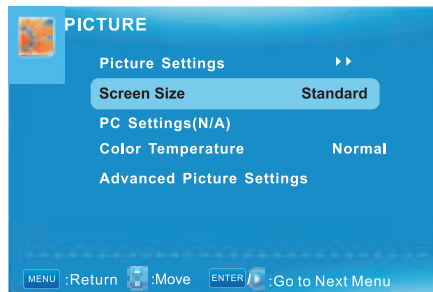

## Configuración de pantalla

**Tamaño de pantalla**

Pulse el botón ▼/▲ para seleccionar el tamaño de pantalla, después pulse el botón ◀/▶ para ajustarlo. Tamaño de pantalla disponible: Standard, Fill, Over, Scan.

### Temperatura de color

Pulse ENTER cuando la temperatura de color está marcada. Después pulse el botón ◀/▶ para ajustarlo.

Temperatura de color disponible: fresco, normal, cálido.

Color Temperature  
Warm

## Configuración avanzada de imagen

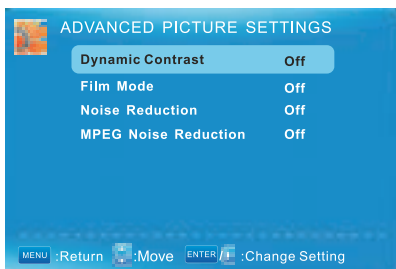

### Contraste dinámico

Pulse el botón ▼/▲ para seleccionar el botón ◀/▶ para ajustarlo. puede ajustar el contraste correspondiente a la señal de entrada con el fin de mejorar la calidad de imagen mostrada. Modo disponible: encendido/ apagado.

Dynamic Contrast  
Off

### Modo película

Pulse el botón ▼/▲ para seleccionar el modo Película. después pulse el botón ◀/▶ para ajustarlo. manejan la tracción 3:2 y 2:2. Modo película disponible: encendido/ apagado.

Film Mode  
Off

### Reducción de ruido

Pulse el botón ▼/▲ para seleccionar la reducción De ruido, después pulse el botón ◀/▶ para ajustarlo. reducción de ruido disponible: apagado, bajo, medio, alto.

Noise Reduction  
Off

### Reducción de ruido MPEG

Pulse el botón ▼/▲ para seleccionar la reducción De ruido MPEG, después pulse el botón ◀/▶ para ajustarlo.pueden mejorar la calidad de imágenes mediante la reducción del ruido de bloque.reducción de ruido MPEG disponible: apagado, bajo, medio, alto.

MPEG Noise Reduction  
Off

## Menú de sonido

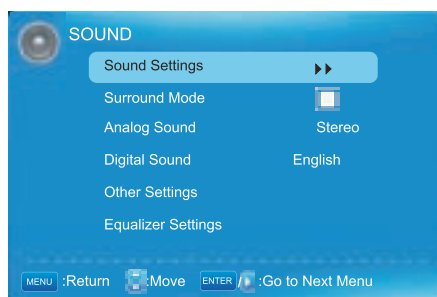

## Configuración de sonido

1. Pulse ENTER cuando la configuración del sonido está marcada. Entonces, usted va al submenú como lo siguiente.
2. Pulse el botón ▼/▲ para seleccionar el menú deseado, pulse ENTER para proceder si es necesario.
3. Pulse ◀/▶ al nivel deseado.
4. Cuando se haya cambiado la configuración, puede salir del menú pulsando MENÚ.

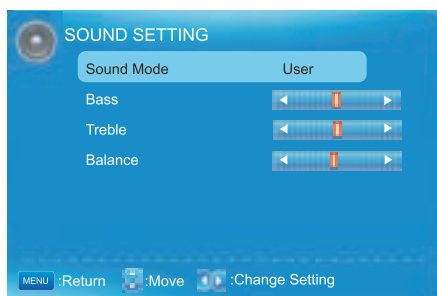

## Modo de sonido

Pulse el botón ▼/▲ para seleccionar el modo de sonido. después pulse el botón ◀/▶ para ajustarlo. sólo en el modo de usuario, la operación de detalles como lo siguiente puede ser ajustada. modo de sonido disponible: usuario, dinámico, estándar, suave.

## BASS

Pulse el botón ▼/▲ para seleccionar BASS, después pulse el botón ◀/▶ para ajustarlo.

## Triple

Pulse el botón ▼/▲ para seleccionar triple, después pulse el botón ◀/▶ para ajustarlo.

## Balance

Pulse el botón ▼/▲ para seleccionar Balance, después pulse el botón ◀/▶ para ajustarlo.

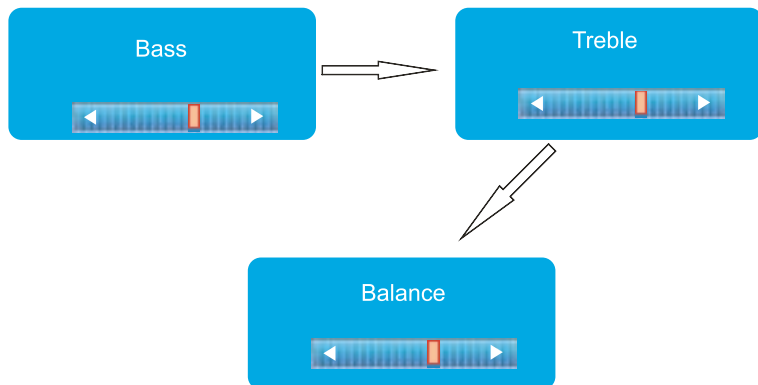

### Modo de sonido envolvente

Pulse el botón ▼/▲ para seleccionar el modo de sonido envolvente, después pulse el botón ENTER para ajustarlo.

Se puede configurar que la imagen se adapte a la pantalla automáticamente. Cuando el ancho automático está seleccionado, el símbolo se verá como lo siguiente.

Modo envolvente



### AVL

Pulse el botón ▼/▲ para seleccionar AVL, después pulse el botón ◀/▶ para seleccionar encendido o apagado. nivel de auto volumen puede ajustar el volumen automáticamente correspondiente a la entrada de audio.

### Sonido analógico

Pulse el botón ▼/▲ para seleccionar el sonido analógico preferido. Después pulse el botón ◀/▶ para seleccionar el audio preferido al cambiar a un canal analógico Sonido analógico disponible: SAP, Estéreo, Mono.

### Sonido digital

Pulse el botón ▼/▲ para seleccionar el sonido digital preferido. Después pulse el botón ◀/▶ para seleccionar el audio preferido al cambiar a un canal digital Sonido digital disponible: inglés, francés, español.

## Salida de audio digital

Pulse el botón ▼/▲ para seleccionar la salida de audio digital, después pulse el botón ◀/▶ para seleccionar la salida de audio digital deseada. Salida de audio digital disponible: Dolby Digital, apagado, PCM.

## Configuración de ecualizador

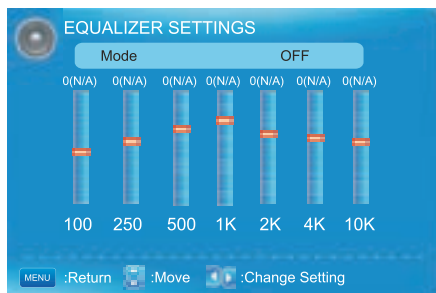

## Modo ecualizador

Pulse el botón ▼/▲ para seleccionar el modo ecualizador, después pulse el botón ◀/▶ para seleccionar el modo deseado. Modo ecualizador disponible: apagado, el rock, el pop, el jazz, el usuario.

## Menú de canal

Menú de canal este menú aparece cuando la fuente de entrada es TV.

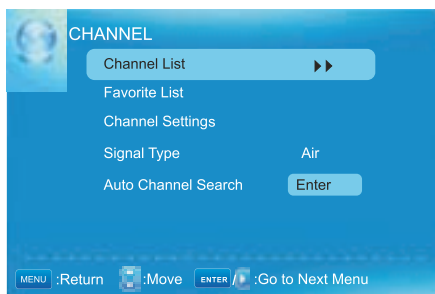

## OPERACIÓN MENÚ

---

### Lista de canal

Pulse el botón ▼/▲ para seleccionar la lista de canal, y pulse ENTER para explorar la lista de canales. si seleccione la opción "in channel list", la etiqueta de canal aparecerá en la lista.

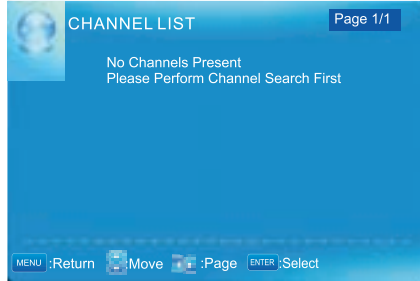

Español

### Lista favorita

Pulse el botón ▼/▲ para seleccionar la lista favorita, y pulse el botón ENTER para explorar la lista favorita de canales.

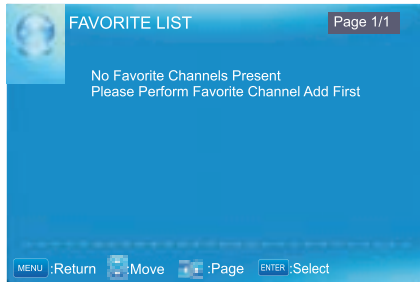

### Configuración de canales

Pulse el botón ▼/▲ para seleccionar configuración manual de canales, y pulse el botón ENTER para establecer el valor en el submenú.

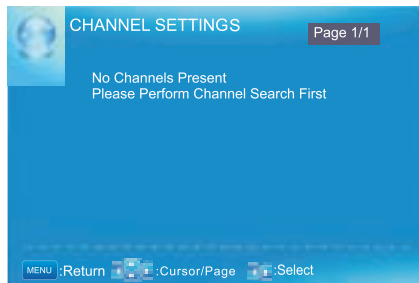

Tipo de señal

Pulse el botón ▼/▲ para seleccionar tipo de señal, después pulse el botón ◀/▶ para seleccionar el tipo deseado hay dos selecciones: el aire y cable.

## Búsqueda automática de canales

Pulse el botón ▼/▲ para seleccionar la búsqueda automática de canales, y pulse el botón ENTER para buscar los canales. un menú de búsqueda de canales aparecerá como lo siguiente.



## Control parental

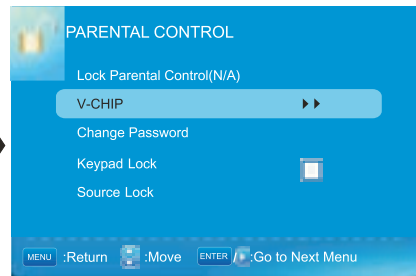

ontraseña de entrada para introducir, contraseña por defecto es 0000.

## V-CHIP

Pulse el botón ▼/▲ ara seleccionar V-CHIP, y pulse el botón ENTER para ajustarlo. un submenú aparecerá como lo siguiente.

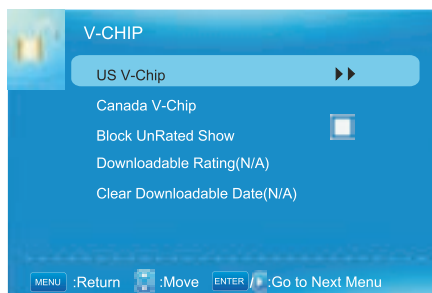

## OPERACIÓN MENÚ

### US V-CHIP

Pulse el botón ▼/▲ para seleccionar US V-CHIP, y pulse el botón ENTER para ajustarlo. un submenú aparecerá como lo siguiente.



### Clasificación de cine

Pulse el botón ▼/▲ para seleccionar clasificación de cine, y pulse el botón ENTER para ajustarlo. un submenú aparecerá como lo siguiente.

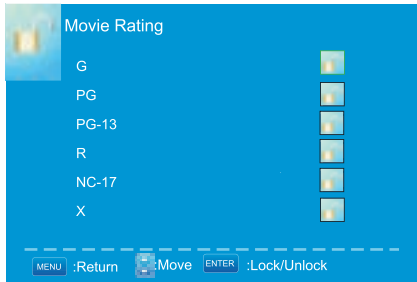

Pulse el botón ▼/▲ para seleccionar clasificación, y pulse el botón ENTER para bloquearlo.

### Clasificación de TV

Pulse el botón ▼/▲ para seleccionar clasificación de cine, y pulse el botón ENTER para ajustarlo. Un submenú aparecerá como lo siguiente.

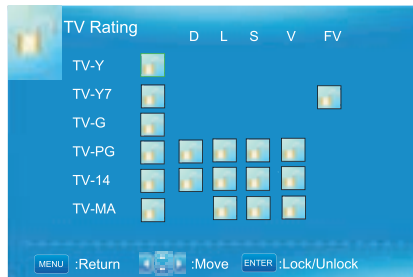

Pulse ▼/▲/◀/▶ para seleccionar la clasificación, y pulse el botón ENTER para bloquearlo.



## CANADA V-CHIP

Pulse el botón ▼/▲ para seleccionar US V-CHIP, y pulse el botón ENTER para ajustarlo. un submenú aparecerá como lo siguiente.

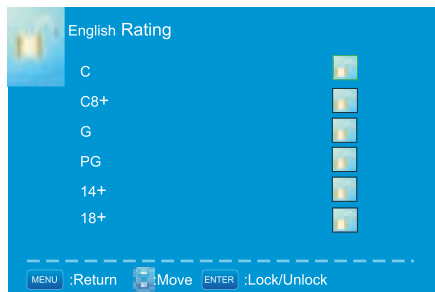

La operación de CANADA V-CHIP es igual que la operación de US V-CHIP.

## Bloque sin muestra de calificación

Pulse el botón ◀/▶ para seleccionar el bloque sin muestra de clasificación, y pulse ENTER para establecer la clasificación bloqueada.

## Clasificación descargable

Pulse el botón ▼/▲ para seleccionar la clasificación descargable, y pulse ENTER para establecer la clasificación.

Si el programa DTV no tiene esta información de clasificación, esta opción estará en gris.

## Fecha clara para descargar

Pulse el botón ▼/▲ para seleccionar la fecha clara para descargar, y pulse ENTER para establecer la clasificación.

Los dos anteriores operación sólo es válida cuando se reproduce la secuencia de los datos descargables. La operación es igual que la operación de US V-CHIP.

## Cambio de la contraseña

Pulse el botón ▼/▲ para seleccionar el cambio de la contraseña y pulse el botón ENTER para ajustar el valor. un submenú aparecerá como lo siguiente.

si se cambia la contraseña, todas las contraseñas en el menú será cambiado al mismo tiempo.

## OPERACIÓN MENÚ

Nota: si usted olvida su contraseña, puede utilizar 1470 para entrar en cualquier menú bloqueado.

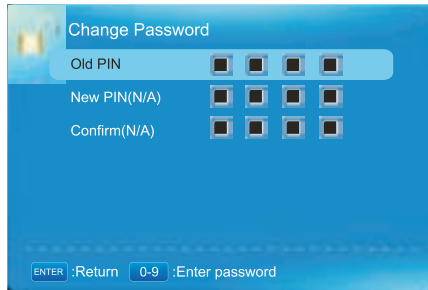

### Fuente bloqueada

Pulse el botón **▼/▲** para seleccionar fuente bloqueada y pulse el botón ENTER para entrar en el submenú. Pulse el botón **▼/▲** para seleccionar la fuente, y pulse el botón ENTER para establecer el bloqueo de fuente. Usted no puede entrar en la fuente bloqueada si establece la fuente bloqueada.



### Menú de configuración

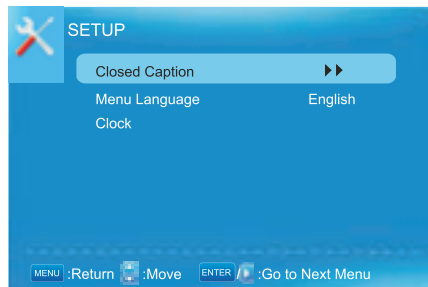

## Subtítulo

Pulse el botón **▼/▲** para seleccionar subtítulo, después pulse el botón **◀/▶** para ajustarlo.

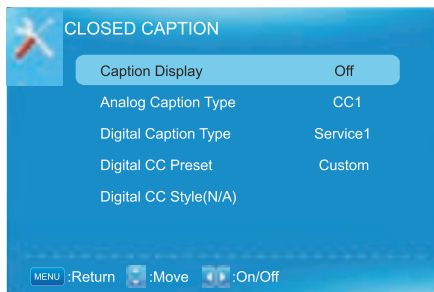

## Pantalla de título

Pulse el botón **▼/▲** para seleccionar pantalla de subtítulo, después pulse el botón **◀/▶** para seleccionar encendido o apagado.

## Tipo de título analógico

Pulse el botón **▼/▲** para seleccionar tipo de título analógico, después pulse el botón **◀/▶** para seleccionar el tipo. Tipo disponible: CC1, CC2, CC3, CC4, TEXT1, TEXT2, TEXT3, TEXT4.

## Tipo de título digital

Pulse el botón **▼/▲** para seleccionar tipo de título digital, después pulse el botón **◀/▶** para seleccionar el tipo. Tipo disponible: servicio 1-6.

## CC digitales preestablecido

Pulse el botón **▼/▲** para seleccionar CC digitales preestablecido, después pulse el botón **◀/▶** para seleccionar por defecto o personalizada.

## Tipo de CC digital

El menú se aparece cuando el CC digitales preestablecido se selecciona personalizado.

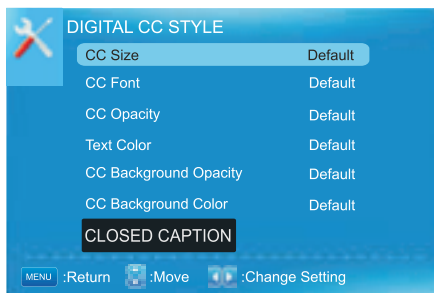

## OPERACIÓN MENÚ

### Tamaño CC

Pulse el botón ▼/▲ para seleccionar el tamaño CC, después pulse el botón ◀/▶ para establecer. Tamaño disponible: pequeño, estándar, grande, por defecto.

### CC Font

Pulse el botón ▼/▲ para seleccionar CC opacidad, después pulse el botón ◀/▶ para seleccionar la opacidad. Opacidad disponible: por defecto, sólido, el parpadeo, translúcido, transparente.

### CC opacidad

Pulse el botón ▼/▲ para seleccionar CC opacidad, después pulse el botón ◀/▶ para seleccionar la opacidad. Opacidad disponible: por defecto, sólido, el parpadeo, translúcido, transparente.

### Color del texto

Pulse el botón ▼/▲ para seleccionar color del texto, después pulse el botón ◀/▶ para seleccionar el color. Color disponible: por defecto, negro, blanco, rojo, verde, azul, amarillo, magenta, cyan.

### CC opacidad de fondo

Pulse el botón ▼/▲ para seleccionar CC opacidad de fondo, después pulse el botón ◀/▶ para seleccionar la opacidad.

Opacidad disponible: por defecto, sólido, el parpadeo, translúcido, transparente.

### CC color de fondo

Pulse el botón ▼/▲ para seleccionar CC color del fondo, después pulse el botón ◀/▶ para seleccionar el color.

### Ldioma del menú

Pulse el botón ▼/▲ para seleccionar idioma del menú, después pulse el botón ◀/▶ para ajustarlo. Idioma disponible: inglés, francés, español.

## RELOJ

Pulse el botón ▼/▲ para seleccionar el reloj, y pulse ENTER para editarlo.

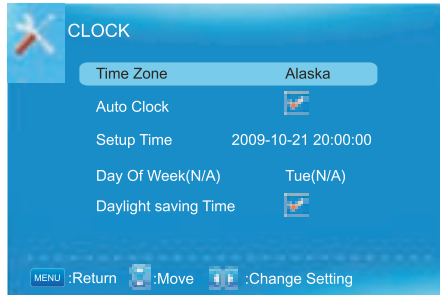

### Huso horario

Pulse el botón ▼/▲ para seleccionar huso horario, después pulse el botón ◀/▶ para establecerlo. Tamaño disponible: central, montaña, Pacífico, Alaska, Hawaii, Samoa, la tierra recién descubierta, el Atlántico, el este.

### Reloj automático

Pulse el botón ▼/▲ para seleccionar reloj automático, después pulse el botón ◀/▶ para encenderlo o apagarlo. Si se establece en adelante, se ajustará el tiempo correspondiente al tiempo DTV automáticamente.

### Configuración de tiempo

Pulse el botón ▼/▲ para seleccionar configuración de tiempo, después pulse el botón ◀/▶ para ajustar el tiempo y utilice el botón ENTER para ir a la opción siguiente.

### día de la semana

esta opción muestra el día de la semana correspondiente al tiempo de configuración.

## OTRO MENÚ



Fondo Azul

Apretar ▲/▼ botón a seleccionar fondo azul y apretar botón ENTER a seleccionar, cuando no hay señal, el fondo es azul.

Apagado de No Signal

Apretar ▲/▼ botón a seleccionar Apagado de No Signal y después apretar botón ENTER a seleccionar Encendido o Apagado. Cuando pone Encendido y hay entrada de no signal por 10 minutos, va a apagar el TV y la luz LED se pone roja.

Apagado de No Operación

Apretar ▲/▼ botón a seleccionar el Apagado de No Operación, y después apretar el botón ENTER a seleccionar Encendido o Apagado. Cuando pone Encendido y no hay entrada de no operación por 3 horas, va a apagar el panel y la luz LED se pone roja.

Todo Reset

Apretar ▲/▼ botón a seleccionar Todo Reset Entrar la contraseña Reset 0000 y apretar botón ENTER a ejecutar reset.

## Para Modos AV/YPbPr/HDMI1/HDMI2/HDMI3:

1. menú de imagen y las descripciones son iguales como los para la fuente de TV.
2. menú de sonido y la descripción son los mismos que para la TV. pero la configuración de sonido analógico y digital de sonido no son válidos en estas fuentes.
3. parental menu y la descripción son los mismos que para la fuente de TV.
4. setup menu y la descripción son los mismos que para la fuente de TV. pero la configuración de subtítulos no es válido en la fuente de HDMI.
5. other menu y la descripción son los mismos que para la fuente de TV.
6. channel menu y descripción no es válido en estas fuentes.

## Menú de imagen

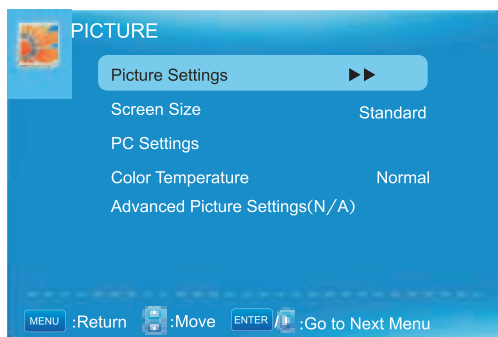

### Configuración de imagen

1. Pulse ENTER cuando la configuración de imagen está marcada, y puede ir a la sub-menú como lo siguiente.
2. Pulse ▼/▲ para seleccionar el menú deseado. Pulse ENTER para proceder si es necesario.
3. Pulse ◀/▶ para ajustarlo al nivel deseado.
4. Cuando se haya cambiado la configuración, puede salir del menú pulsando MENÚ.

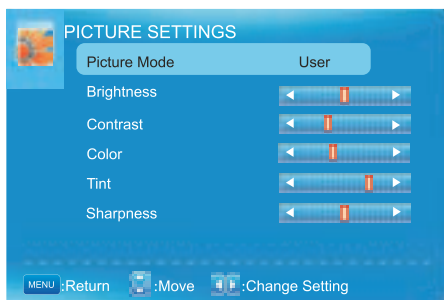

#### Modo de imagen

Pulse el botón ▼/▲ para seleccionar el modo de imagen, pulse ◀/▶ para ajustarlo. Modo de imagen disponible: película, el usuario, dinámico, estándar.

#### Brillo

Pulse el botón ▼/▲ para seleccionar el brillo, Pulse el botón ◀/▶ para ajustarlo.

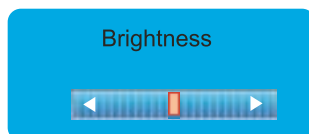

### Contraste

Pulse el botón ▼/▲ para seleccionar el contraste,  
Pulse el botón ◀/▶ para ajustarlo.

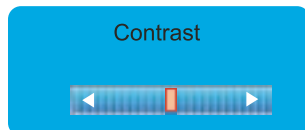

### Color

Pulse el botón ▼/▲ para seleccionar el color,  
Pulse el botón ◀/▶ para ajustarlo.

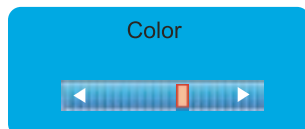

### Nitidez

Pulse el botón ▼/▲ para seleccionar el nitidez,  
Pulse el botón ◀/▶ para ajustarlo.

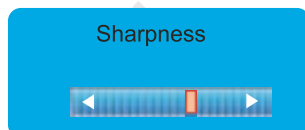

### Tinte

Esta operación no puede ser reajustada.

## TAMAÑO DE LA PANTALLA

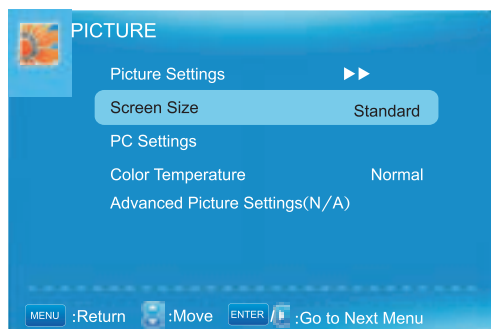

### tamaño de la pantalla

Pulse el botón ▼/▲ para seleccionar el tamaño de la pantalla, pulse el botón ◀/▶ para ajustarlo  
Tamaño de la pantalla disponible: Standard.

### Ancho automático

Ancho automático no es válido en entrada de PC.

## CONFIGURACIÓN DE PC

- 1.Pulse ENTER cuando la configuración de PC está marcada, y luego irá a la sub-menú como lo siguiente.
- 2.Pulse ▼/▲ para seleccionar el menú deseado. Pulse ENTER para proceder si es necesario.
- 3.Pulse ◀/▶ para ajustarlo al nivel deseado.
- 4.Cuando se haya cambiado la configuración, puede salir del menú pulsando MENÚ.

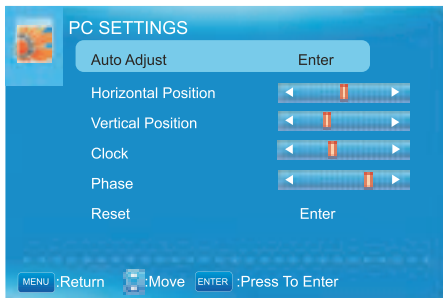

#### Ajuste automático

Pulse **▼/▲** para seleccionar el ajuste automático, pulse ENTER para empezar el ajuste automático.

#### Posición horizontal

Pulse el botón **▼/▲** para seleccionar la posición horizontal, pulse el botón **◀/▶** para ajustarlo.



#### Posición vertical

Pulse el botón **▼/▲** para seleccionar la posición vertical, pulse el botón **◀/▶** para ajustarlo.

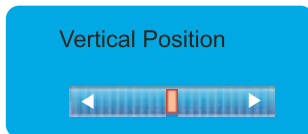

#### Reloj

Pulse el botón **▼/▲** para seleccionar el reloj, pulse el botón **◀/▶** para ajustarlo.

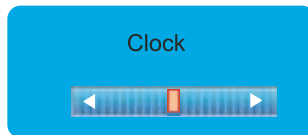

#### Fase

Pulse el botón **▼/▲** para seleccionar fase, pulse el botón **◀/▶** para ajustarlo.

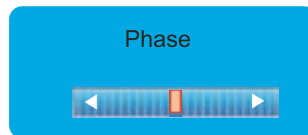

#### Reajuste

Pulse **▼/▲** para seleccionar reajuste, Después pulse ENTER para restablecer la opción arriba.

- 1.SOUND menu and description are the same as that for TV.  
but the settings for Analog Sound and Digital Sound are invalid in PC source.
- 2.PARENTAL menu and descriptions are the same as that for TV source.
- 3.SETUP menu and description are the same as that for TV source.  
But the setting for Closed Caption is invalid in PC source.
- 4.OTHER menu and description are the same as that for TV source.
- 5.CHANNEL menu and description are invalid in PC source.

Nota: la operación y la descripción de la tecla de acceso rápido se puede programar en el mando a distancia.



## 10. Resolución de problemas

compruebe si pueda solucionar los problemas por sí mismo.

Resolución de problemas	Control
Sin señal	Por favor, compruebe que todos los cables están correctamente conectados.
Sin matices de color	Ajuste de contraste, color y brillo.
Mancha en la pantalla	Tal vez el resultado de una señal de iluminación del coche, motor, luz de neón y otros dispositivos eléctricos o aparatos.
pantalla doble o múltiple de la imagen	Tal vez el resultado de una perturbación de una onda eléctrica de la TV, ordenador y máquina de juego o la radio.
Nieve en la pantalla	El cable de antena no está conectado correctamente.
El mando a distancia no funciona	Por favor revise la orden de las pilas y la alineación. compruebe que el IR del mando a distancia no se oculta por algo.
Zip hace ruido en la cubierta de TV	Incluso si la imagen mostrada es correcta, el ruido puede provenir de una fijación inestable del panel.
Sin sonido	Asegúrese de que usted no ha pulse el botón de silencio del panel o del mando a distancia.

## 11. Especificación

Este manual es sólo para su referencia, cualquier cambio en el diseño y la especificación no contará con el asesoramiento.

Tamaño de pantalla	22 pulgada	
Tipo de pantalla	TFT LED	
Resolución(píxeles)	1920 X 1080	
Relación de aspecto	16:9	
Fuente de alimentación	AC100-240V~ 50/60Hz	
Consumo de energía	35W	
Sistema TV	ATSC/NTSC	
Formato de entrada de vídeo	PAL/NTSC	
Potencia de salida de audio	L / R 2 x 3W	
APOYO	Sintonizador	Sí
	AV-entrada	Sí
	Ypbpr-entrada	Sí
	HDMI-entrada	Sí
	VGA(pc)-entrada	Sí
	VGA(pc) audio-entrada	Sí
	 Earphone	Sí
	Coaxial-salida	Sí
	USB	Servicio único puerto
Dimensiones	w/Posición(LxWxH-mm)	529 x 149 x 372mm
	w/o Posición(LxWxH-mm)	529 x 45 x 328mm
Peso	Neto(kilogramo)	4.2
	Bruto(kilogramo)	5.5





[www.westinghousedigital.com](http://www.westinghousedigital.com)



S/N: \_\_\_\_\_



Westinghouse Digital, LLC  
Orange, CA

SE-UM-4008-0101